

ロープホルダー注文書

日付 年 月 日

送り先名
(お客様名)

送り先住所 〒□□□-□□□□

TEL (- -)
FAX (- -)

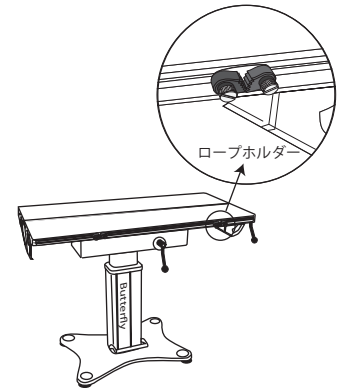

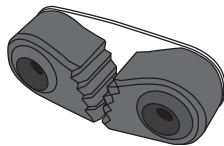
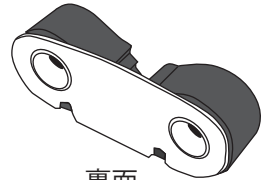
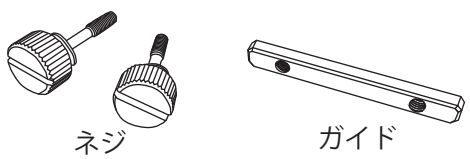
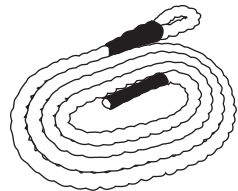
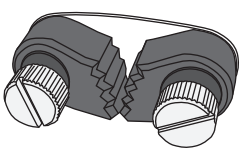
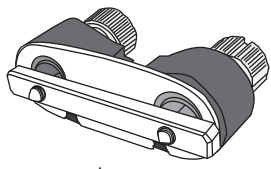
製品・価格(税別)	数量	詳細
①ロープホルダーのみ(1個) ¥1,800(税別)		  正面 裏面
②ネジ(2個)、ガイド(1個) ¥1,200(税別)		 ネジ ガイド
③ロープ4本セット ¥2,000(税別)		 ×4本
セット購入 ①ロープホルダー(1個) ②ネジ(2個)、ガイド(1個) ¥3,000(税別)		  正面 裏面

ご注文はこちら

FAX 04-2923-8864

取扱販売店

株式会社 東京メニックス

〒359-1141 埼玉県所沢市小手指町 2-1442-8

TEL: 04-2923-8841 FAX: 04-2923-8864

E-mail: info@t-menix.com