

PRODUCT GUIDE 2022

東京メニックス 製品案内



vol.1



MESSAGE



全てはひとつのために

東京メニックスは、今年で創業 47 年（1975 年に創業）を迎えます。

創業時、日本では小動物を対象とした医療機器が

まだ普及していない時代から、

「診察台」「ICU」「入院ケージ」などの分野で、

独創的なセンスとアイデアで、業界をリードしてきました。

かけがえのない命を守るために、

常に質の高い製品を目指し、

使う人に「安心」と「喜び」を、追求し続けてきました。

One World, One Health.

人、動物、環境の健康はひとつ。

ひとつの健康（生命）を支えるために、

これからも、信頼される製品を創り続けていきます。

株式会社 東京メニックス

製品の歴史（一部抜粋）

1970年代

創業時は、手術中に心音を聞くための機器「ハートソナー」を考案し開発。創業者自ら、全国を車で走りながら訪問販売しました。



ハートソナー

1980年代

当時、診察をしていた台には体重計がなく、動物の体重は人間の体重計で測定していました。そこで、天板に体重計を内蔵した診察台を開発。診察と同時に体重が測定できるため、好評を頂きました。この頃より、現在でも販売をしているアニマルネッカーを開発し、販売を始めました。



診察台



アニマルネッカー

1990年代

独創的なアイデアと先端技術を集結し、独自の特許技術を要した、理想的なインキュベーター（IB-3001）を開発。その後、ユニット型動物用ICUの原型となる「ICU-1001」を開発しました。2基のエアコンを搭載し温度制御、酸素管理を可能にしました。



インキュベーター



動物用ICU

2000年代

動物医療技術の向上とお客様からのご要望に応えるべく、製品のラインナップが充実されていきました。天板形状が異なる手術台、用途に分かれた処置用シンク、電動の診察台などを開発しました。



手術台



診察台



処置シンク

2010年代

このころから動物病院の室内インテリアを意識した、デザイン性の高い製品が作られるようになりました。製品のカラーバリエーションを追加し、より安全にご使用いただくように、丸みのあるデザインにしていきました。



診察台



動物用ICU

FEATURE of the Company

開発・製造・販売・サポートの一貫体制

東京メニックスは、責任を持って製品をご提供するために、開発から製造、販売、サポートまでを一貫して自社で行っていますので、お客様からの様々なご要望にも迅速かつ柔軟に対応します。

開発



お客様のご要望を取り入れ、開発チームで企画から設計・評価を一貫して自社で行うため、新たな機能や細かいご要望に対応した製品を開発しています。



製造



国内自社工場による生産体制により、「安定した品質・確かな技術力・カスタマズ対応」を実現し、お客様により良い製品をお届けします。



国内販売



国内に営業拠点を3カ所配置し、日本全国のお客様に迅速かつ的確に対応できる体制を整えています。製品を実際に体感できるショールームにより、開業やリニューアル時のご相談にも対応します。



海外販売



10の国や地域の現地パートナー企業とタッグを組んで販売、サービスを展開しています。また、海外で行われる展示会にも積極的に出展しています。



サポート



製品のフォローアップやトラブル時の迅速な対応を行うために、サポート窓口を1年365日開設しています。また、サービススタッフによる技術サポートで安心して製品を末永くご使用いただけます。



事業所



北日本営業所・工場

秋田県横手市の横手第2工業団地にある北日本工場は、弊社の製造拠点になっております。東北エリアの販売営業、サポートなどを行っています。



秋田県横手市

埼玉県所沢市

大阪府箕面市



西日本営業所

大阪府箕面市の西日本営業所では、中部から関西、九州の販売営業、サポートなどを行っています。



本社

埼玉県所沢市の本社では、主に販売営業、製品開発、一部製品の製作、生産管理、技術サポートなどを行っています。

東京メニックスは3つの拠点で全国のお客様をサポート

ショールーム

本社・西日本営業所にはショールームがございます。製品のご使用方法などをご説明しながら、実際に見て触れて体感することができます。製品のご購入の際には是非ご利用ください。



本社



西日本営業所

PRODUCT LINE-UP



診察台

- ・ Lupo <ガススプリング昇降>
- ・ Butterfly <ガススプリング昇降・電動昇降>
- ・ Butterfly mini <ガススプリング昇降・電動昇降>
- ・ Butterfly extra <ガススプリング昇降>



ベテリナリーシンク

- ・ 2 段式多機能シンク
- ・ ベーシックシンク
- ・ サージカルシンク
- ・ 手術用手洗いシンク
- ・ ウォーターテーブル ドルフィン



動物用 ICU

- ・ ICU-MENIOS
- ・ ICU-MENIOS COMPACT



補助機器

- ・ 電動ストレッチャー
- ・ 器具台、万能テーブル



03

04

05

06

07

08

Location >>>>



診察室



手術室



処置室



入院室



トリミング室

01

02

手術台

- ・手術台スカラ V タイプ天板 < ガススプリング昇降・電動昇降 >
- ・手術台スカラ F タイプ天板 < ガススプリング昇降・電動昇降 >
- ・手術台スカラ撮影台タイプ天板 < ガススプリング昇降・電動昇降 >
- ・サージカルロボット < シンクタイプ天板・透視タイプ天板 >



入院ケージ

- ・ST ケージ
- ・ST 猫 ケージ
- ・DX ケージ
- ・CAT HOTEL
- ・ランドア



ドクターズコラボ

- ・メカノアシスト 3・5
- ・メカノアシストプラス
- ・メカノダイナミックシステムズ
- ・ラバロクレイドル
- ・オクトパス
- ・ハートソナー
- ・ツインピラー



アニマルネッカー

- ・金属ホック < ブルー・クリア・ソフトエッジ >
- ・プチホック < クリア・ソフトエッジ >
- ・すぐテープ
- ・アニマルネッカー関連製品



CONTENTS

1.	Message	1
2.	製品の歴史	2
3.	会社の特徴	3-4
4.	PRODUCT LINE-UP	5-6
5.	CONTENTS	7
6.	PRODUCT	
	 診察台	8-17
	 手術台	18-27
	 ベテリナリーシンク	28-35
	 入院ケージ	36-45
	 動物用 ICU	46-55
	 ドクターズコラボ	56-63
	 補助機器	64-65
	 アニマルネッカー	66-70
7.	製品 索引	71-72
8.	会社概要	73-74

Examination Table

診察台 >>>>



トリミング室



処置室



診察室



Web サイト
製品 ページ



LuPo

ルポ、それは「やさしさ」のカタチ
飼主様とペットが笑顔になれる診察台



ナチュラルなインテリアと調和するモダンデザイン



丸みのあるデザイン



存在感のあるフォルム

LuPo ルポ **NEW**

ふっくらとした楕円形「樹脂天板」

体重計バッテリー標準装備

[12時間充電で約60時間使用可能]



飼主様との距離感が丁度いい天板サイズ



LUPO-850-GS(W)



LUPO-850-GS(Br)

押しやすい体重計スイッチ



充電灯：充電中は点灯し、充電完了すると消灯します

傾斜があり、大きく見やすい



スケール単位：50g
ホールド機能：1kg以上
(※ホールドの際に音は鳴りません)

型番	天板 (mm)	昇降・ストローク (mm)	重量 (kg)	昇降方式	スケール 単位 (g)	電源	最大積載量 (kg)	ゴムシート (色)	支柱 (色)	JANコード
製品名 診察台ルポ ホワイト / ブラウン										NEW
LUPO-850-GS(W)	W850×D580	725～970・245	52.3	ガススプリング	50	ニッケル水素電池	80.0	グレー	ホワイト	4582605334231
LUPO-850-GS(Br)									ブラウン	4582605334224

付属品：ルポ専用充電器ACアダプタ、抗菌ゴムシート

Butterfly バタフライ

GSL
ガススプリング
昇降

安心
2年保証

ノンスリップ
裏面抗菌
ゴムシート

スタンダードモデル



VTS-1000-BF(B)



VTS-1000-BF(P)



VTS-1000-BF(G)

型番	天板 (mm)	昇降・ストローク (mm)	重量 (kg)	昇降方式	スケール 単位 (g) 電源	最大積載量 (kg)	ゴムシート (色)	JANコード
製品名 診察台バタフライ ブルー / ピンク / グレー								
VTS-1000-BF(B)							ブルー	4582605330318
VTS-1000-BF(P)	W1000×D500	695～940・245	52.3	ガススプリング	20/50 単2 (6本)	80.0	ピンク	4582605330325
VTS-1000-BF(G)							グレー	4582605330332

付属品: 抗菌ゴムシート

バタフライシリーズ



Butterfly バタフライ 電動

ロングストローク・電動昇降

「小型犬から大型犬まで対応」



VTS-1000-TM(B)



VTS-1000-TM(P)



VTS-1000-TM(G)

ロングストローク電動昇降
最低床550mm



詳しくは動画を
ご覧ください



型番	天板 (mm)	昇降・ストローク (mm)	重量 (kg)	昇降方式	スケール		ゴムシート (色)	JANコード
					単位 (g)	電源		
製品名 診察台バタフライ電動 ブルー / ピンク / グレー								
VTS-1000-TM(B)	W1000×D500	550～950・400	60.0	電動 (AC100V最大170W)	20/50 単2 (6本)	80.0	ブルー	4582605330363
VTS-1000-TM(P)							ピンク	4582605330356
VTS-1000-TM(G)							グレー	4582605330349

付属品:フットスイッチ、電源コード、抗菌ゴムシート

バタフライシリーズ

Butterfly mini バタフライミニ

GSL
ガススプリング
昇降

安心
2年保証

ノンスリップ
裏面抗菌
ゴムシート

猫やエキゾチックアニマル
の診察に最適



VTS-750-BF(B)



VTS-750-BF(P)



VTS-750-BF(G)



使用イメージ

型番	天板 (mm)	昇降・ストローク (mm)	重量 (kg)	昇降方式	スケール 単位 (g)	電源	最大積載量 (kg)	ゴムシート (色)	JANコード
製品名 診察台バタフライミニブルー / ピンク / グレー									
VTS-750-BF(B)								ブルー	4582605330400
VTS-750-BF(P)	W750×D450	695～940・245	49.5	ガススプリング	20/50	単2 (6本)	80.0	ピンク	4582605330417
VTS-750-BF(G)								グレー	4582605330424

付属品: 抗菌ゴムシート

バタフライシリーズ

Butterfly mini バタフライミニ 電動

猫やエキゾチックアニマル
の診察に最適



Product Guide



VTS-750-TM(B)



VTS-750-TM(P)



VTS-750-TM(G)



設置写真

診察台

手術台

ベテリナリーシンク

入院ケージ

動物用CC

ドクターズコラボ

補助機器

アニマルネッカー

型番	天板 (mm)	昇降・ストローク (mm)	重量 (kg)	昇降方式	スケール		最大積載量 (kg)	ゴムシート (色)	JANコード
					単位 (g)	電源			
製品名 診察台バタフライミニ電動 ブルー / ピンク / グレー									
VTS-750-TM(B)								ブルー	4582605330370
VTS-750-TM(P)	W750×D450	550～950・400	57.2	電動 (AC100V最大170W)	20/50	単2 (6本)	80.0	ピンク	4582605330387
VTS-750-TM(G)								グレー	4582605330394

付属品: フットスイッチ、電源コード、抗菌ゴムシート

バタフライシリーズ

Butterfly extra バタフライ エクストラ

GSL
ガススプリング
昇降

安心
2年保証

ノンスリップ
裏面抗菌
ゴムシート

木調をイメージした診察台
存在感のあるブラウンの支柱



ゴムシート「アイボリー」



VTS-1000-BF(ex)



設置写真



設置写真

型番	天板 (mm)	昇降・ストローク (mm)	重量 (kg)	昇降方式	スケール		最大積載量 (kg)	ゴムシート (色)	JANコード
					単位 (g)	電源			
製品名 診察台バタフライ エクストラ									
VTS-1000-BF(ex)	W1000×D500	695～940・245	52.3	ガススプリング	20/50	単2 (6本)	80.0	アイボリー	4582605330431
									付属品: 抗菌ゴムシート

■製品の仕様と特徴

【バタフライシリーズ】

【ルポ】

体重計表示



数値が安定すると、表示を固定する「ホールド機能」、電池の消耗を抑える「オートオフ機能」が付いています。

(ホールド機能:2kg以上)

スケール単位:20/50g切替



大きくて見やすい体重計表示は表示部が傾斜しているため、離れた位置からでも見る事ができます。オートオフ機能付き。

(ホールド機能:1kg以上)

スケール単位:50g

体重計スイッチ



スイッチには、ON/ゼロ、20/50gの切替、風袋、OFFの4種類です。



天板側面に、大きくて押しやすいON、OFFのスイッチが付いてます。体重計のバッテリーを充電すると充電灯(LED)が点灯し、充電完了になると消灯します。

天板



ステンレス製の天板は、角が丸く滑らかにしているので、安全で使う人に優しいデザインになっています。



天板には、アクリル変性高衝撃塩ビ板が使われており、高い耐衝撃性に加え、耐薬品性、難燃性など多くの優れた特性をもっています。

体重計の電源



体重計の電源は、単2のアルカリ電池を6本使用します。電池は天板裏側に収納されています。



体重計の電源は、充電式のニッケル水素電池を使用します。満充電で約60時間測定できます。(ご使用状況により変わります)

【バタフライシリーズ・ルポ 共通】



■高耐食性 アルマイト処理

ガススプリングの支柱は、アルミニウム製で、アルマイト処理がされているので、サビなどに耐性があります。

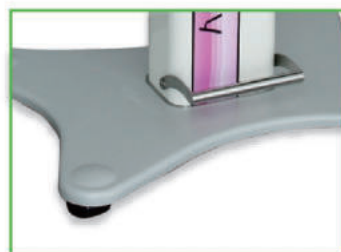

■ベースについて

ベースにはアクリル変性高衝撃塩ビ板が使われており、高い耐衝撃性に加え、耐薬品性、難燃性など多くの優れた特性をもっています。



■ゴムシートについて

裏面は、滑り止め加工がされ動物が載ってもズレにくくなっています。表面はマット調で目に優しく、PCのマウスも使えます。

ノンスリップ
裏面抗菌
ゴムシート

■昇降台について 【全診察台 共通】



ロングストローク電動昇降 (400mm)



400mmのロングストローク電動昇降システムは、ガタツキがなく、音も静かでスムーズです。付属のフットペダルのUP/DOWNを踏むことで昇降します。最低位550mmまで下がりますので、大型犬の上げ下ろしも楽に行うことができます。



ペダルを踏む



ペダルを踏みながら天板を押す

ガススプリング昇降



ガススプリングの反発力で天板を昇降することができます。ペダルを踏むと上昇し、ペダルを離すと止まります。下げるときは、ペダルを踏みながら天板を下に押しと下がります。 ※電源不要

OPTION 〈診察台〉

SB-X

体重計を電池式から充電バッテリーに付け替えることができます。

付属:充電器ACアダプタ



ニッケル水素電池

体重計ACアダプタ仕様

体重計を電池式からACアダプタ仕様に変更できます。

付属:ACアダプタ



製品名	対応機種	JANコード
SB-X (体重計用充電バッテリー)	パタフライシリーズ	4582605330448

製品名	対応機種	JANコード
体重計ACアダプタ仕様	パタフライシリーズ	4582605330455

診察台用スライド式 ロープホルダー

天板にスライド式のロープホルダーを取付けることができます。

付属:スライドレール2本
ロープホルダー4つ、ロープ4本



製品名	対応機種	JANコード
診察台用スライド式ロープホルダー	パタフライシリーズ	4582605330462

リフトアップキャスター

標準装備されているアジャスターから、キャスターに変更することができます。ロックをするとリフトアップするので、安定感があります。

高さ:60mm



製品名	対応機種	JANコード
リフトアップキャスター	全機種	4582605330486

消耗品

製品名	対応機種	サイズ(mm)	簡易図	色	JANコード
診察台用抗菌ゴムシート(標準)	VTS-1000-BF(B/P/G) VTS-1000-TM(B/P/G) VTS-1000-BF(ex)	W800×D440		ブルー	4582605330509
				ピンク	4582605330516
				グレー	4582605330523
				アイボリー	4582605330530
診察台用抗菌ゴムシート(ミニ)	VTS-750-BF(B/P/G) VTS-750-TM(B/P/G)	W630×D400		ブルー	4582605330547
				ピンク	4582605330554
				グレー	4582605330561
				アイボリー	4582605334293
ルポ用抗菌ゴムシート	LUPO-850-BF(W/Br)	W713×D508		ブルー	4582605334279
				ピンク	4582605334262
				グレー	4582605330578
				アイボリー	4582605334286
ルポ専用体重計バッテリー	LUPO-850-BF(W/Br)	W75×D52×H35		---	4582605330585
ルポ専用充電器ACアダプタ	LUPO-850-BF(W/Br)	W30×D70×H80 (コード:1.8m)		---	4582605334309

Operating Table

手術台 >>>>



処置室



手術室



Web サイト
製品 ページ





手術台スカラ Vタイプ

新チルトシステムを標準装備し、左右どちらにもチルトできます。新Vタイプ天板はガススプリングの力で簡単にV型にすることができます。天板下のエクステンションベース(標準)には、エクステンションシリーズを取付けることができます。



製品動画
Vタイプ・Fタイプ

Features of Products

製品の特徴



新チルトシステム

ハンドルが前後に付いているため、どちらでも傾きの調整ができます。また、「水平補正機能」がついているので簡単に、水平に戻すことができます。



エクステンションベース

W1000mm天板の両側には、オプションのエクステンションシリーズが簡単に付けられるように、標準でエクステンションベースが付いています。最大W1500まで延長可能です。



Vタイプ天板 (パドルレバー)

天板裏のパドルレバーを握るとガススプリングによるサポートで、片側別々で容易に角度が変えられます。(無段階)



Vタイプ天板 (汚水トレイ)

天板には汚水トレイを装備していますので、下部に流れにくくなっています。

OV-1000T-GS
(チルト有)
GSL
 ガススプリング
 昇降

安心
 2年保証

NTS
 新チルト
 システム

型番	天板 (mm)	昇降・ストローク (mm)	重量 (kg)	昇降方式	チルト機能 (度)	天板開閉角度 (度)	最大積載量 (kg)	JANコード
製品名 手術台スカラ V タイプ ガススプリング チルト有								
OV-1000T-GS	W1000×D530	760～1010・250	51.0	ガススプリング	右 20、左 20	片側最大 20	70.0	4582605330592
付属品: クランプ式ロープホルダー×4、ロープ×4								

OV-1000T-TM
(チルト有)
EL
 電動昇降

安心
 2年保証

LS
 ロングストローク

NTS
 新チルト
 システム

型番	天板 (mm)	昇降・ストローク (mm)	重量 (kg)	昇降方式	チルト機能 (度)	天板開閉角度 (度)	最大積載量 (kg)	JANコード
製品名 手術台スカラ V タイプ 電動 チルト有								
OV-1000T-TM	W1000×D530	600～1000・400	56.0	電動 (AC100V最大170W)	右 20、左 20	片側最大 20	70.0	4582605330608
付属品: クランプ式ロープホルダー×4、ロープ×4、電源コード、フットスイッチ								

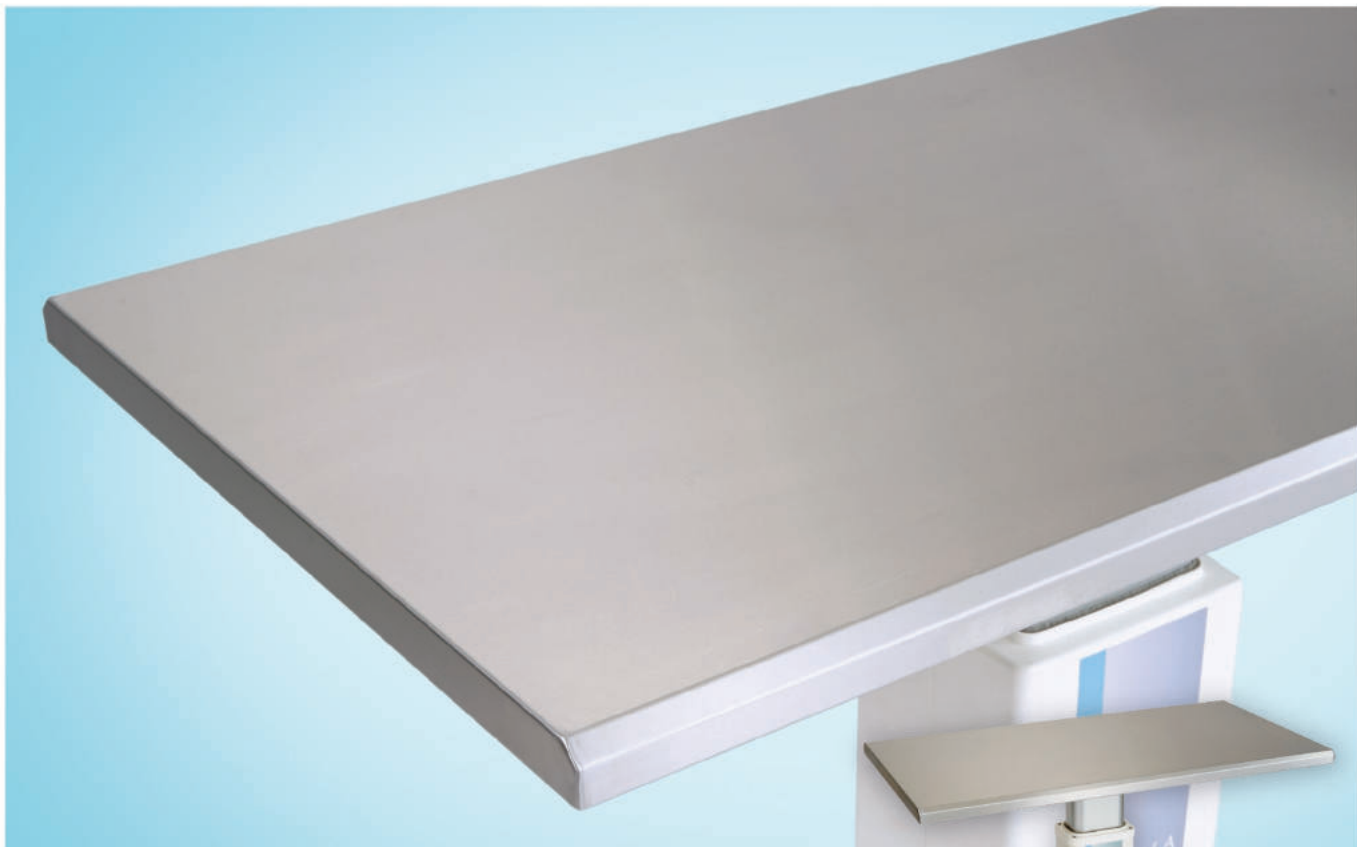

手術台スカラ Fタイプ

シンプルなフラット天板でありながら、多種多様なオプションを追加することにより、様々な医療ニーズに対応できる手術台です。



Features of Products

製品の特徴



新チルトシステム

ハンドルが前後に付いているため、どちらでも傾きの調整ができます。また、「水平補正機能」がついているので簡単に、水平に戻すことができます。



エクステンションベース

W1000mm天板の両側には、オプションのエクステンションシリーズが簡単に付けられるように、標準でエクステンションベースが付いています。最大W1500まで延長可能。



Fタイプ天板

シンプルなフラットタイプの天板はチルト機能の有無が選択できます。「チルト」は将来的に取付けることができます。



クランプ式ロープホルダー

天板にレールレスで取付けできるので、汚れやゴミが溜まらないため清潔に保つことができます。

Vタイプ、Fタイプ共通

OF-1000N-GS
(チルト無)OF-1000T-GS
(チルト有)

型番	天板 (mm)	昇降・ストローク (mm)	重量 (kg)	昇降方式	チルト機能 (度)	最大積載量 (kg)	JANコード
製品名 手術台スカラFタイプ ガススプリング チルト 無 / 有							
OF-1000N-GS	W1000×D530	680～930・250	51.0	ガススプリング	無	70.0	4582605330615
OF-1000T-GS	W1000×D530	770～1020・250	51.0	ガススプリング	右 20、左 20	70.0	4582605330622

付属品: クランプ式ロープホルダー×4、ロープ×4

OF-1000N-TM
(チルト無)OF-1000T-TM
(チルト有)

型番	天板 (mm)	昇降・ストローク (mm)	重量 (kg)	昇降方式	チルト機能 (度)	最大積載量 (kg)	JANコード
製品名 手術台スカラFタイプ 電動 チルト 無 / 有							
OF-1000N-TM	W1000×D530	520～920・400	56.0	電動 (A C100V 最大170W)	無	70.0	4582605330646
OF-1000T-TM	W1000×D530	610～1010・400	56.0	電動 (A C100V 最大170W)	右 20、左 20	70.0	4582605330639

付属品: クランプ式ロープホルダー×4、ロープ×4、電源コード、フットスイッチ

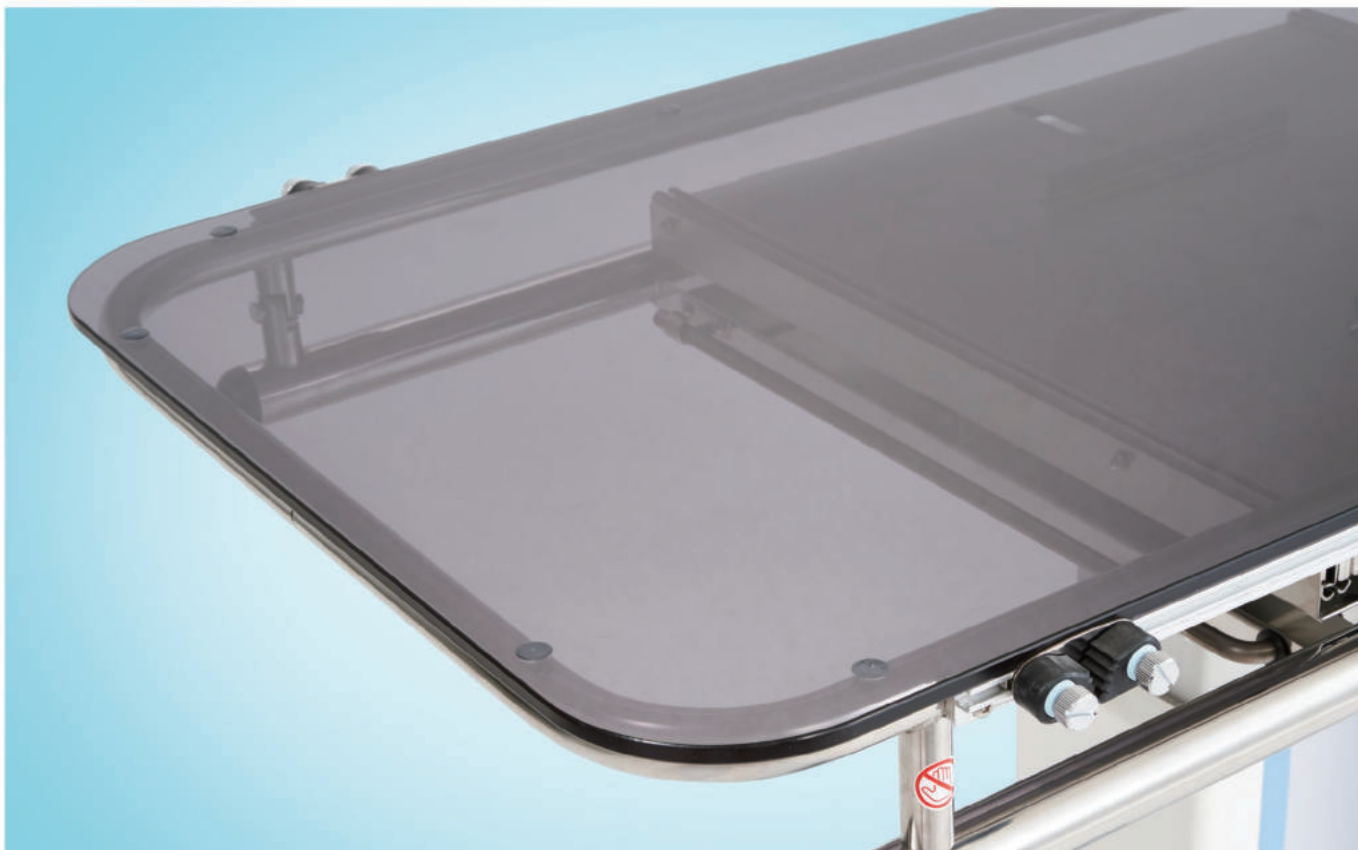

手術台スカラ 撮影台 タイプ

撮影台と手術台、2つの機能を兼ね備えた手術台です。手術中に動物を移動することなく、撮影をすることができます。



カセットトレイのまわりは開放されているのでどこからでもコード類を通すことができます。

Features of Products 製品の特徴



スライド式カセットトレイ

カセットトレイが左右に移動できるため、動物を移動することなく撮影をすることができます。

[カセットのサイズ]
幅(最大):465mm
奥行:180~405mm
高さ(最大):23mm

(上記のカセットサイズと異なる場合はご相談ください)



ロープホルダー

通常の手術台としても使用できるように、スライド式のロープホルダーとロープが標準装備されています。

(4個セット)



フルオープン天板

天板が開くため、カセットトレイなどに溜まる毛や埃の掃除が楽に行えます。



スモーク天板

天板はスモーク(薄いグレー)が入ったアクリル製です。擦りキズや汚れが目立ちにくく、標準で透明なビニールシートが付属されています。



安心
2年保証



安心
2年保証

NTS
新チルトシステム



OX-1100N-GS
(チルト無)



OX-1100T-GS
(チルト有)

型番	天板 (mm)	昇降・ストローク (mm)	重量 (kg)	昇降方式	チルト機能 (度)	最大積載量 (kg)	JANコード
製品名 手術台スカラ撮影台タイプ ガススプリング チルト 無 / 有							
OX-1100N-GS	W1100×D580	850～1100・250	46.2	ガススプリング	—	70.0	4582605330653
OX-1100T-GS	W1100×D580	940～1190・250	55.0	ガススプリング	右 20、左 20	70.0	4582605330660

付属品: スライド式ロープホルダー×4、ロープ×4、透明ビニールシート



安心
2年保証



安心
2年保証



NTS
新チルトシステム



OX-1100N-TM
(チルト無)



OX-1100T-TM
(チルト有)

型番	天板 (mm)	昇降・ストローク (mm)	重量 (kg)	昇降方式	チルト機能 (度)	最大積載量 (kg)	JANコード
製品名 手術台スカラ撮影台タイプ 電動 チルト 無 / 有							
OX-1100N-TM	W1100×D580	550～950・400	51.0	電動 (AC100V最大170W)	—	70.0	4582605330677
OX-1100T-TM	W1100×D580	640～1040・400	60.0	電動 (AC100V最大170W)	右 20、左 20	70.0	4582605330684

付属品: スライド式ロープホルダー×4、ロープ×4、電源コード、フットスイッチ、透明ビニールシート

昇降台について

[手術台スカラVタイプ、Fタイプ、撮影台タイプ共通]



ガススプリング昇降

ペダルを踏むことで天板が上昇し、ペダルを離すと任意の位置で止まります。天板を下げるときはペダルを踏みながら、天板を上から押すと下がります。



ロングストローク電動昇降

フットペダルのUP/DOWNを踏むことで、天板が昇降します。ストロークが400mmもあり、音も静かでスムーズです。



OPTION 〈手術台〉

エクステンションチルト

UP1段、DOWN6段で角度の調整が可能です。天板サイズを250mm延長します。

ジャックナイフポジション、ヘッドアップポジション、天板延長に



製品名	対応機種	サイズ(mm)	最大積載量	JANコード
エクステンションチルト	Fタイプ Vタイプ	W510×D250	10kg	4582605330691

エクステンショントレイ

器具置きやスケーラーの水受けに使用できます。トレー、スノコは脱着式で溜まった水を処理できます。(トレーの容量4L)

歯科処置等の水を使う作業

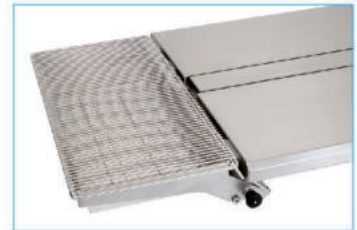

製品名	対応機種	サイズ(mm)	最大積載量	JANコード
エクステンショントレイ	Fタイプ Vタイプ	W510×D250	10kg	4582605330707

エクステンションボード

固定式で天板サイズが250mm延長します。

天板サイズの延長に

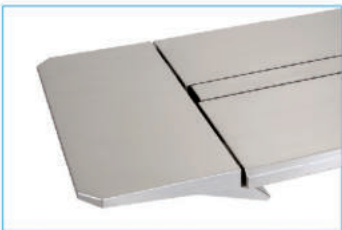

製品名	対応機種	サイズ(mm)	最大積載量	JANコード
エクステンションボード	Fタイプ Vタイプ	W510×D250	10kg	4582605330714

ドレープアーチ

ドレープが動物の頭部にかからないようにできます。穴が開いているため、四肢や尻尾を補綴するためのロープを固定することも可能。

ドレープ下の空間確保や四肢固定に



製品名	対応機種	サイズ(mm)	最大積載量	JANコード
ドレープアーチ	Fタイプ Vタイプ	W655×D543×H60	—	4582605330721

OPマット大

2重構造になっているため、マットヒーターを中に入れることができます。折り畳めるので保管がやすく、裏面には滑り止め加工がされています。

ポジションの安定に



製品名	対応機種	サイズ(mm)	最大積載量	JANコード
OPマット大	Fタイプ Vタイプ	W1000×D500×H40	—	4582605330738

OPマット小

エクステンションシリーズ用のOPマットです。固定ベルト付

エクステンションシリーズ用



製品名	対応機種	サイズ(mm)	最大積載量	JANコード
OPマット小	Fタイプ Vタイプ	W520×D260×H40	—	4582605330745

スカラ用チューブホルダー

チューブやコードをまとめることができ、自由に角度を変えることができます。

チューブやコードの整理に



製品名	対応機種	サイズ(mm)	最大積載量	JANコード
スカラ用チューブホルダー	Fタイプ Vタイプ	W650×D115×H60	—	4582605330752

スカラ用ゴムシート

Fタイプ、Vタイプ用のゴムシートになります。裏面は抗菌仕様になります。(色:グレー)

天板の保護、滑り止めに



製品名	対応機種	サイズ(mm)	最大積載量	JANコード
スカラ用ゴムシート	Fタイプ Vタイプ	W1000×D530	—	4582605330769

リフトアップキャスター

標準装備されているアジャスターから、キャスターに変更することができます。ロックをするので、安定感があります。



手術台の移動に便利

製品名	対応機種	サイズ(mm)	最大積載量	JANコード
リフトアップキャスター	全機種	W50×H60	70kg	4582605330486

グリットガイド

カセットのグリットを差し込むガイドです。



グリットがカセットの出し入れに影響されない

製品名	対応機種	サイズ(mm)	最大積載量	JANコード
グリットガイド	撮影台タイプ	—	—	4582605330783

スカラ用チルト

チルトが付いていない手術台に、チルトを付けることができます。



バージョンアップパーツ

製品名	対応機種	サイズ(mm)	最大積載量	JANコード
スカラ用チルト	チルト無タイプ	W400×D335×H90	70kg	4582605330776

折り畳み式延長テーブル

天板サイズが200mm延長され、5段階で角度(0~90°)を変えることができます。



ジャックナイフポジションや天板の延長に

製品名	対応機種	サイズ(mm)	最大積載量	JANコード
折り畳み延長テーブル	撮影台タイプ	W580×D200	10kg	4582605330790

独自の臨床スタイルを 実現させるための多彩な オプションを完備



SURGICAL ROBOT

シンクタイプ天板 (水平リミットセンサー内蔵)



- ・キャスター&コードレス仕様でハイパフォーマンスな機動力
- ・シンク天板により処置&手術にストレスなく活躍



前後傾斜(天板)



ダブルチルト

型番	天板 (mm)	昇降・ストローク (mm)	重量 (kg)	昇降方式	チルト機能 (度)	天板前後傾斜角度 (度)	最大積載量 (kg)	JANコード
製品名	サージカルロボット シンクタイプ天板							
SR-1300-S	W1300×D560	690～990・300	70.0	電動・24V バッテリー駆動 (ニッケル水素)	右 20、左 20	片側最大 20	50.0	4582605330806
付属品:フラットスノコ、ロープホルダー×4、ロープ×4、アジャスター、ハンドリモコン、電源コード								

SURGICAL ROBOT

透視タイプ天板 (水平リミットセンサー内蔵)

Cアーム対応



- ・キャスター&コードレス仕様でハイパフォーマンスな機動力
- ・Cアームとのコンビネーションで新しいスタイルの手術を実現



ダブルチルト



360度回転

型番	天板 (mm)	昇降・ストローク (mm)	重量 (kg)	昇降方式	チルト機能 (度)	天板前後傾斜角度 (度)	最大積載量 (kg)	JANコード
製品名	サージカルロボット 透視タイプ天板							
SR-1300-T	W1300×D560	690～990・300	70.0	電動・24V バッテリー駆動 (ニッケル水素)	右 20、左 20	片側最大 20	50.0	4582605330813
付属品:ロープホルダー×4、ロープ×4、アジャスター、ハンドリモコン、電源コード								

Veterinary Sink

ベテリナリーシンク >>>>



手術室



処置室



Web サイト
製品ページ



2段式多機能シンク

SW-120

2段式
スノコ

LHM
ロング
ホース混合栓

Full open
ストレージ

Safety
角面安全設計

Full Flat
フルフラット

安心
2年保証

2段式スノコを活用することで、様々な使い方ができます。従来品より、収納スペースが広くなり、扉がフルオープンで開くため、使い勝手が向上しました。

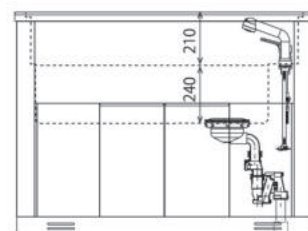

製品動画
SW-120、BS-120
SC-120 共通



型番	サイズ (mm)	シンク内寸・上段(mm)	シンク内寸・下段(mm)	重量 (kg)	材質	オーバーフロー	JANコード
製品名	2段式多機能シンク						
SW-120	W1200×D580×H890	W1080×D460×H210	W940×D420×H240	61.6	SUS304	なし	4582605330820
付属品: ステンレススノコ(2枚)、シャワー付ストレート切替式ロングホース混合栓、薄型排水トラップ、フラット板、接続部品							

Features of Products

製品の特徴



【特許出願済】

2段式スノコ

スノコの向きを変えることで、上段から中段に置くことができます。2層に分けて使用できるため、様々な使い方ができます。

2段式
スノコ



大型犬の処置。フラット板を使用します。

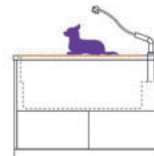

スノコを上段に敷いて、小型犬、猫、小動物に使用

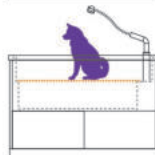

スノコを中段に敷いて、中型犬に使用

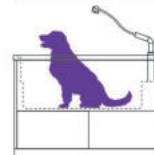

スノコを外して、大型犬に使用

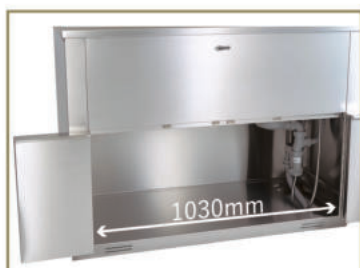

フルオープン収納

折り戸の扉は、フルオープンになるため中が見やすく、狭いスペースでも開閉できます。従来品より、収納スペースが広くなり、底面がフラットのため、掃除が簡単です。

Full open
ストレージ



ロングホース混合栓

専用シャワーホースはシンクの端までとどくので、水を流すときに便利です。

LHM
ロング
ホース混合栓

ベーシックシンク

BS-120

オーバーフロー付の深型の桶は、たっぷりと水が貯められますので薬浴、動物の処置、器具類の洗浄におすすめです。フルオープン収納やスノコを底面に敷けるなど、使い勝手が向上しました。

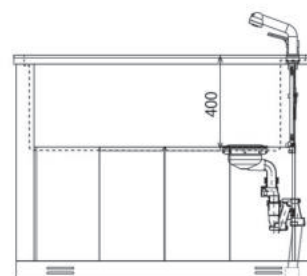

型番	サイズ (mm)	シンク内寸	重量 (kg)	材質	オーバーフロー	JANコード
製品名	ベーシックシンク					
BS-120	W1200×D580×H890	W1000×D460×H400	60.0	SUS304	あり	4582605330837
付属品: ステンレススノコ(2枚)、シャワー付ストレート切替式ロングホース混合栓、薄型排水トラップ、フラット板、接続部品						

Features of Products 製品の特徴



底面スノコ

スノコの向きを90°変えることで、シンクの底面に敷くことができます。動物を洗う際に水はけが良く、滑りにくくなります。



深型設計

シンクの桶の深さは、400mmあるため、たっぷりと水を溜めることができます。
(オーバーフロー付)

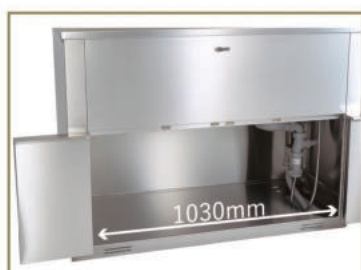

フルオープン収納

折り戸の扉は、フルオープンになるため中が見やすく、狭いスペースでも開閉できます。従来品より、収納スペースが広くなり、底面がフラットのため、掃除が簡単です。



角面安全設計

シンクの角を45度の角面にして、長時間、腕をあてても負担になりません。



サージカルシンク

SC-120

Full Flat
フルフラット

LHM
ロング
ホース混合栓

底面
スノコ

Safety
角面安全設計

安心
2年保証

より高度な処置が行えるように開発されたサージカルシンクは、片側がオープンスペースになっているため、椅子に座っての作業や、メディカルペールなどを置くことができます。

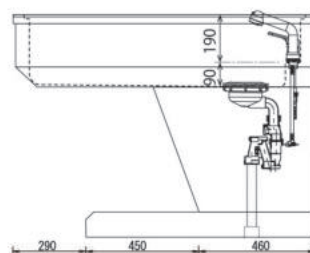

型番	サイズ (mm)	シンク内寸・上段(mm)	シンク内寸・下段(mm)	重量 (kg)	材質	オーバーフロー	JANコード
製品名	サージカルシンク						
SC-120	W1200×D580×H890	W1080×D460×H190	W1000×D460×H90	46.0	SUS304	あり	4582605330844
付属品: ステンレススノコ(2枚)、シャワー付ストレート切替式ロングホース混合栓、薄型排水トラップ、フラット板、接続部品							

Features of Products

製品の特徴



座位作業が可能

片側がオープンになっているため、椅子に座って作業ができます。



シンクに寄り易い設計

シンクの下部が内側に傾斜しているため、シンクに寄り易い設計になっています。



足元空間の有効活用

足元がオープンスペースになっているため、メディカルペールなどを置くことができます。



底面スノコ

スノコの向きを90° 変えることで、シンクの底面にスノコを敷くことができます。

底面
スノコ

手術用手洗いシンク

HW-100

コンパクトに設計された手洗いシンクは、本来の手を洗うためだけでなく独自の機能により多彩な用途に使用することができます。

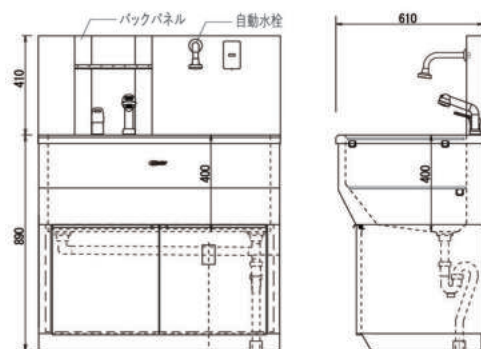

バックパネル(自動水栓)はオプションです

型番	サイズ (mm)	シンク内寸	重量 (kg)	材質	オーバーフロー	JANコード
製品名	手術用手洗いシンク					
HW-100	W1000×D610×H890	W920×D500×H400	43.0	SUS304	なし	4582605330851
付属品: ステンレススノコ(2枚)、シャワー付ストレート切替式ロングホース混合栓、排水ジャバラホース、接続部品						

Features of Products 製品の特徴



【特許取得済】 2段式スノコ (パイプ式)

上段、中段にスノコが置けるように、脱着式のパイプが桶につけられています。スノコを使用しない時は、桶の奥に立て掛けることも可能です。



コンパクト設計

設置しやすさを考えて、本体の幅を1000mmのコンパクトサイズに設計しました。



フルオープン収納

シンクの下部は観音開きの収納になっています。底面がフラットのため、使い易く掃除が簡単です。



充実のオプション

バックパネル、自動水栓、メイキャップミラーなどのオプションを揃えています。

water table Dolphin

NEW

ウォーターテーブル ドルフィン

歯科・眼科に特化した処置台

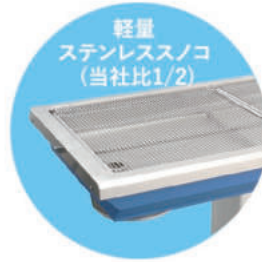

トップ部分がシンク状になっており、水を使用する処置に最適。ロングストローク電動昇降より、座位でもストレスなく処置が可能です。また、手術台、ペテリナリーシンクのオプションが共通して使用できるので、アレンジの幅が広がります。



型番	天板 (mm)	昇降・ストローク (mm)	シンク内寸 (mm)	重量 (kg)	昇降方式	最大消費電力	最大積載量 (kg)	JANコード
製品名	ウォーターテーブルドルフィン							NEW
WT-1080-TM	W1080×D540	570～970・400	W960×D420×H70	50.0	電動・AC100V～240V	170W	70.0	4582605330950

付属品: ステンレススノコ(2枚)、シャワーヘッド・ホース、シャワーホルダー(上・下)、給水ホース、ジョイント、排水ホース、排水トラップ、電源コード、フットスイッチ、排水口ゴミ受け、防臭キャップ
※給水ホースは1.2mと4mを選択。4mの給水ホースを選択した場合のみ、ジョイントが付属します。

Features of Products

製品の特徴

Fitするデザイン

高さ
座位・立位
に対応
570～970mm

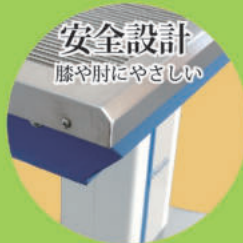

十分な距離
マイクロスコープ
が使い易い

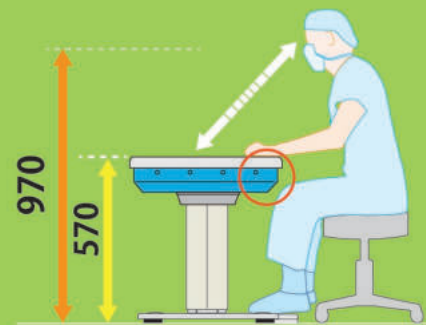

■Vレールドレイン

水切れを良くするために、Vレールドレイン加工をしています。さらにシンク部分は薄型設計で足元空間を確保



■多機能シャワーヘッド

シャワーヘッドには、手元に止水機能があるため操作性がよく、ストレートとシャワーの切替が付いています。



■自己閉鎖膜の防臭・排水機能

排水時は自動で膜は開き、水の流れが止まると自動で膜が閉じるため、下水からのガスの侵入を防ぎます。



簡単メンテナンス

OPTION <ペテリナリーシंक>

3way サイドプラス

回転することで、①トレー、②延長板、③スプレーハンガーの3つの使い方がきます。
(最大積載量:10kg)



製品名	対応機種	サイズ(mm)	JANコード
3way サイドプラス	SW-120・BS-120・SC-120	W550×D250×H93	4582605330868

サイドトレイ

スケーラーや器具類を置くことができます。シंकトップのサイドに簡単に取り付けることができます。
(最大積載量:10kg)



NEW

製品名	対応機種	サイズ(mm)	JANコード
サイドトレイ	全機種	W350×D250	4582605330967

ウォールマウント メカノトレイ400セット

器具類を置くのに便利です。トレーは回転して、高さの調整をすることもできます。
(最大積載量:10kg)



製品名	対応機種	サイズ(mm)	JANコード
ウォールマウント メカノトレイ400セット	SW-120・BS-120・SC-120	W410×D120×H550	4582605330905

クリップ付きチューブクランプ

チューブやコードをまとめたり、先端のクリップで様々な物を挟んで固定できます。



NEW

製品名	対応機種	サイズ(mm)	JANコード
クリップ付きチューブクランプ	全機種	W650×D115×H60	4582605330974

メイキャップミラー

手術前の着衣の確認ができ、ミラーの角度は無段階で角度調整が可能です。



製品名	対応機種	サイズ(mm)	JANコード
メイキャップミラー	HW-100	W250×D33×H337	4582605330936

シंक用ゴムシート

スノコの上に敷いて使います。裏面は抗菌仕様。



製品名	対応機種	サイズ(mm)	JANコード
シंक用ゴムシート	SW-120・BS-120・SC-120	W900×D480	4582605330912

スプレーハンガー

スプレーやタオルなどが掛けられます。
(最大積載量:10kg)



製品名	対応機種	サイズ(mm)	JANコード
スプレーハンガー	全機種	W250×D75×H45	4582605330875

シंक用クランプ式ロープホルダー、ロープ2個セット

レールを付けずに、シंकに取付けが可能です。



製品名	対応機種	サイズ(mm)	JANコード
シंक用クランプ式ロープホルダー、ロープ2個セット	全機種	W65×D65×H55	4582605330899

予備蛇口

予備蛇口を追加することで、スケーラーなどに使用できます



製品名	対応機種	サイズ(mm)	JANコード
予備蛇口	SW-120・BS-120・SC-120	W100×D50×H100	4582605334187

両面フルオープンドア

シंक下の収納の扉を両面にすることで、両サイドから使用することができます。
※後付け不可



製品名	対応機種	サイズ(mm)	JANコード
両面フルオープンドア	SW-120・BS-120	W1040×D40×H470	4582605330929

バックパネル・自動水栓

自動水栓は、手をかざすと自動で水がでます。



製品名	対応機種	サイズ(mm)	JANコード
バックパネル・自動水栓	HW-100	W1000×D70×H410	4582605330943

ドルフィン用ゴムシート

天板の保護や滑り止めに使用できます。裏面は抗菌仕様になります。(色:グレー)



NEW

製品名	対応機種	サイズ(mm)	JANコード
ドルフィン用ゴムシート	WT-1080-TM	W990×D450	4582605330981

「ウォーターテーブル ドルフィン」には下記の手術台スカラのオプションが付けられます

OPマット大、OPマット小、エステンションボード、エクステンションチルト、エクステンショントレイ
リフトアップキャスター（25P・26P 参照）

取付けイメージ

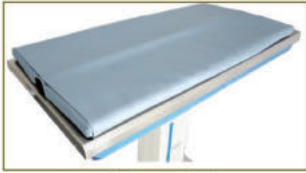

OPマット大

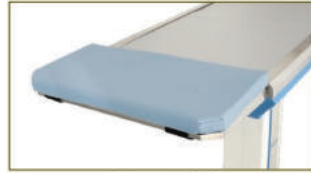

OPマット小

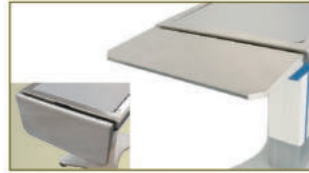

エクステンションチルト



リフトアップキャスター

★ユーザーレビュー 「とがさき動物病院」 灰井康佑院長

「ウォーターテーブル ドルフィン」

非常に低床になるので動物の上げ下ろしが楽です。また、施術中でも術者の好みの高さ簡単に調整できる電動昇降は使いやすいと思います。排水ホースが簡単に外せて洗浄できたり、臭いの上がない小型排水システムは歯科処置や汚れたものを洗浄する際に実用性が高く、衛生的だと思います。大型犬を乗せる際に延長できるエクステンションチルトやサイドトレイなど痒い所に手が届くオプションが用意されており、カスタマイズして追加できるところも便利です。特に気に入ったのはサイドトレイで、左右に2個付けてもいいかもしれません。



とがさき動物病院（埼玉県三郷市）

簡易配管図

※混合栓は配送時に取付けていませんので、配管工事の際に取付けてください

■ SW-120 / BS-120 共通 ■

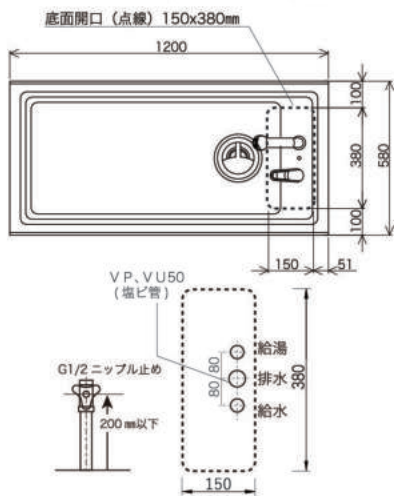

■ SC-120 ■

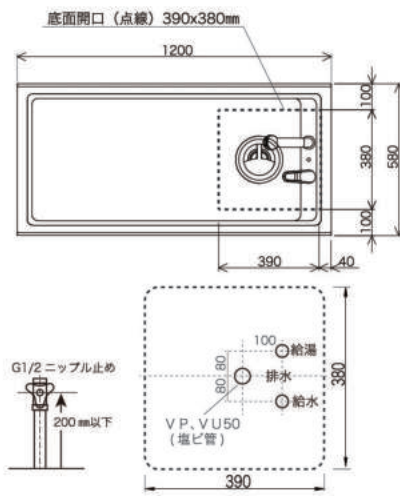

■ HW-100 / バックパネル有・無 共通 ■

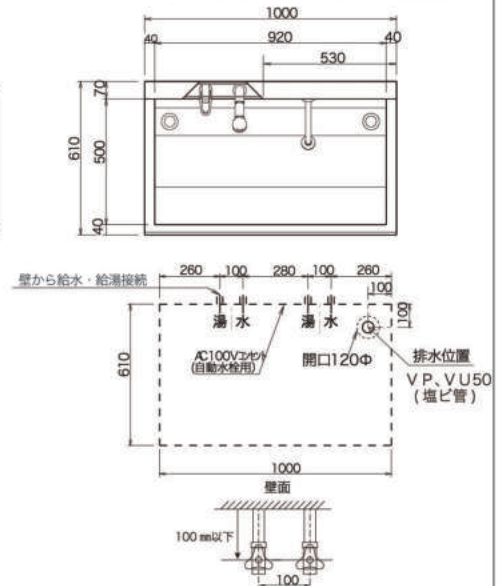

設置について

- 底面開口部に給水栓、給湯栓、排水管を設置してください
- シンクと床、壁面の接地面にコーキングをお願いします
- 排水管と排水ホースからの継目から臭気ガスが漏れないようにビニールテープ等でシーリングしてください。排水管からのガスでシンク本体内部が腐食する恐れがあります

※詳細な配管図は Webサイトからダウンロードできます



■ WT-1080-TM ■

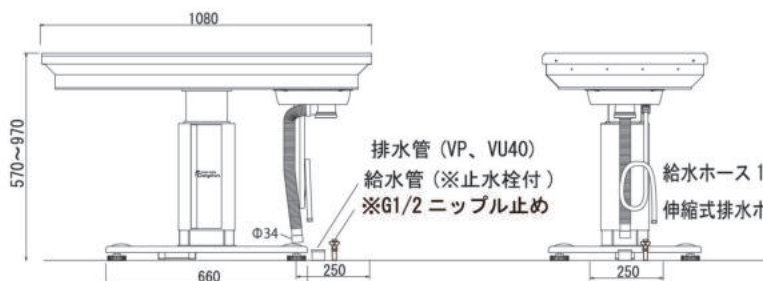

設置について

- 給水管(※止水栓付)を立ち上げて、給水ホースを繋いでください。製品本体から離れた位置で給水する場合は4mの給水ホースを使用してください。
- 排水管を立ち上げて、継目から臭気ガスが漏れないように、防臭キャップと排水ホースをシーリングしてください

ウォーターテーブル ドルフィン Webサイト・製品ページ



Hospitalization Cage

入院ケージ >>>>



トリミング室



処置室



入院室



Web サイト
製品 ページ



ST ケージ

エステイケージ

犬猫兼用

標準タイプのSTケージは、医療用グレードのステンレス(SUS304)で作られているため、サビにくく、強度があります。ケージの前面に組立の連結金具を使用していないため、見た目もスッキリして、汚れなどが溜まらず、衛生的で掃除もし易くなっています。

本体底部の額縁の高さを50mmかさ上げすることで、架台と本体を一体化する「かさ上げ有」バージョンがあります。



ST-No.2(かさ上げ有)

Features of Products

製品の特徴

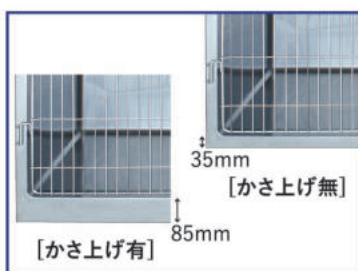

「かさ上げ」について

STケージは、「かさ上げ有」と「かさ上げ無」の2つのバージョンがあります。ケージの額縁を下に50mm延長することで85mmの幅になり、架台の役目をします。



トビラについて

STケージのトビラは、コの字型の大きな取っ手があります。格子のピッチが均等になっており、軽量です。



仕切板と固定支柱

BケージとCケージの仕切板は、引き出すことでケージを広く使うことができます。中央の支柱は固定されています。

ケージ単体



ST-A(かさ上げ無)



ST-B1/2(かさ上げ無)



ST-B(かさ上げ無)

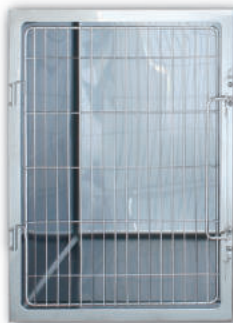

ST-C1/2(かさ上げ無)



ST-C(かさ上げ無)

製品名	外寸W×D×H(mm)	内寸W×D×H(mm)	重量(kg)	JANコード	製品名	外寸W×D×H(mm)	内寸W×D×H(mm)	重量(kg)	JANコード
製品名 ST ケージ									
ST-A(かさ上げ無)	630×500×500	560×500×430	10.0	4582605330988	ST-A(かさ上げ有)	630×500×550	560×500×430	12.0	4582605331001
ST-B1/2(かさ上げ無)	630×650×650	560×650×580	17.0	4582605331025	ST-B1/2(かさ上げ有)	630×650×700	560×650×580	19.0	4582605331018
ST-B(かさ上げ無)	1260×650×650	1190×650×580	32.0	4582605331049	ST-B(かさ上げ有)	1260×650×700	1190×650×580	34.0	4582605331032
ST-C1/2(かさ上げ無)	630×650×850	560×650×780	19.5	4582605331070	ST-C1/2(かさ上げ有)	630×650×900	560×650×780	21.5	4582605331087
ST-C(かさ上げ無)	1260×650×850	1190×650×780	37.0	4582605331056	ST-C(かさ上げ有)	1260×650×900	1190×650×780	39.0	4582605331063

外寸には突起物は含まれていません

ユニット一覧

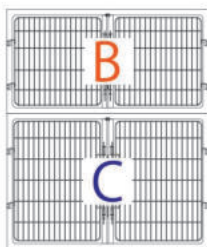

ST-No.1

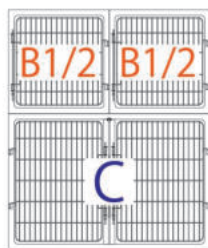

ST-No.2

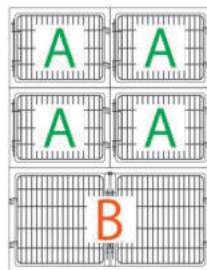

ST-No.3
(※ST-Aの奥行500mm)

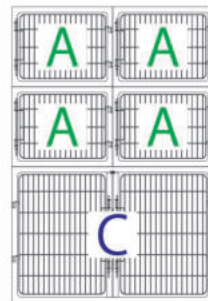

ST-No.4
(※ST-Aの奥行500mm)

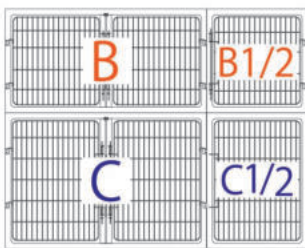

ST-No.5

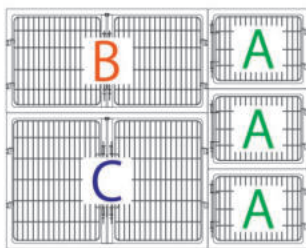

ST-No.6
(※ST-Aの奥行500mm)

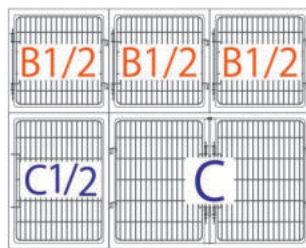

ST-No.7

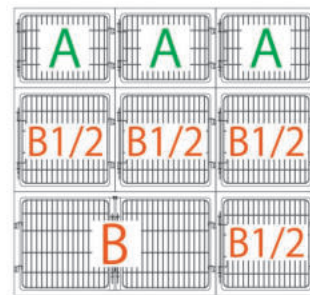

ST-No.8
(※ST-Aの奥行500mm)

製品名	サイズ(mm)	重量(kg)	JANコード	製品名	サイズ(mm)	重量(kg)	JANコード
ST-No.1(かさ上げ無)	W1260×D650×H1500	69.0	4582605331100	ST-No.1(かさ上げ有)	W1260×D650×H1550	71.0	4582605331094
ST-No.2(かさ上げ無)	W1260×D650×H1500	71.0	4582605331117	ST-No.2(かさ上げ有)	W1260×D650×H1550	73.0	4582605331124
ST-No.3(かさ上げ無)	W1260×D650×H1650	72.0	4582605331148	ST-No.3(かさ上げ有)	W1260×D650×H1700	75.0	4582605331131
ST-No.4(かさ上げ無)	W1260×D650×H1850	77.0	4582605331155	ST-No.4(かさ上げ有)	W1260×D650×H1900	79.0	4582605331162
ST-No.5(かさ上げ無)	W1890×D650×H1500	105.5	4582605331179	ST-No.5(かさ上げ有)	W1890×D650×H1550	109.5	4582605331186
ST-No.6(かさ上げ無)	W1890×D650×H1500	99.0	4582605331193	ST-No.6(かさ上げ有)	W1890×D650×H1550	103.0	4582605331209
ST-No.7(かさ上げ無)	W1890×D650×H1500	107.5	4582605331223	ST-No.7(かさ上げ有)	W1890×D650×H1550	111.5	4582605331216
ST-No.8(かさ上げ無)	W1890×D650×H1800	130.0	4582605331230	ST-No.8(かさ上げ有)	W1890×D650×H1850	134.0	4582605331247

※「かさ上げ有」のユニットは、下段ケージのみ「かさ上げ」になります

ST 猫ケージ

エステーネコケージ

猫用

猫用に開発されたST猫ケージは、使い易さに工夫凝らし、猫が喜ぶ仕様と豊富なオプションを揃えました。

Aケージを2つ繋げたタイプのAWケージを標準化し、仕切板は通路付きの猫用の仕切り板になっています。トビラは通常のSTケージより、格子の間隔を狭くしていたずらされづらくしています。猫ケージ用の架台は下段ケージを使い易くするために450mmの高さがあり、掃除や移動のためにキャスターがついています。



ST-CAT-No.3 ※猫窓はオプション

Features of Products

製品の特徴

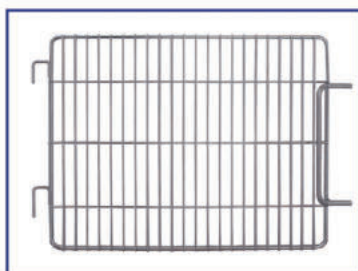

猫ケージ用トビラ

猫にいたずらされづらくするためにSTケージより、トビラの格子の間隔を狭くしてあります。



ST 猫用架台

下段ケージを使い易くするために高さが450mmあり、下に物を置くこともできます。掃除や移動できるようにキャスター付いています。



通路用の仕切



左右の行き来



引き出すことも可能

猫用仕切板

仕切板についている「通路用の仕切」は、トビラを開けることなく引き出すことができます。仕切板を引き出すと、ケージを広く使うことができます。

ケージ単体

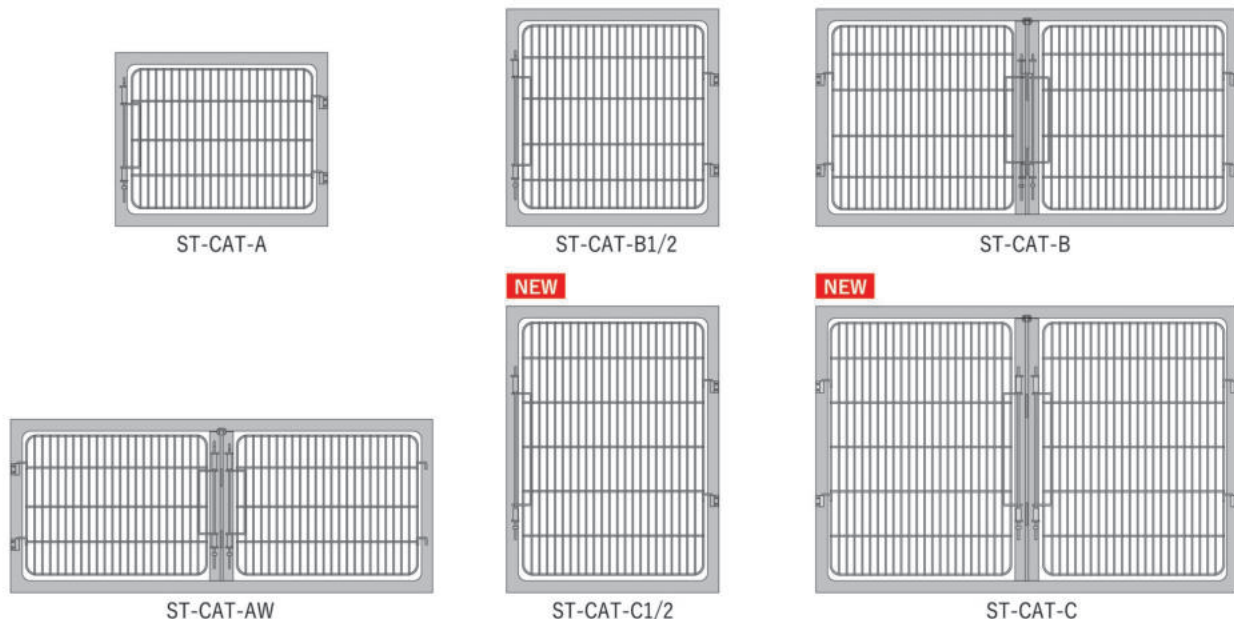

製品名	外寸 (mm)	内寸 (mm)	猫仕切り板	重量 (kg)	JANコード
製品名 ST 猫ケージ					
ST-CAT-A	W630 × D500 × H500	W560 × D500 × H430	無	10.0	4582605331254
ST-CAT-AW	W1260 × D500 × H500	W1190 × D500 × H430	有	18.0	4582605331261
ST-CAT-B1/2	W630 × D650 × H650	W560 × D650 × H580	無	17.0	4582605331285
ST-CAT-B	W1260 × D650 × H650	W1190 × D650 × H580	有	31.0	4582605331278
ST-CAT-C1/2 NEW	W630 × D650 × H850	W560 × D650 × H780	無	19.5	4582605331292
ST-CAT-C NEW	W1260 × D650 × H850	W1190 × D650 × H780	有	37.0	4582605331308

外寸には突起物は含まれていません

ユニット一覧

[天板、側板が付属されています]

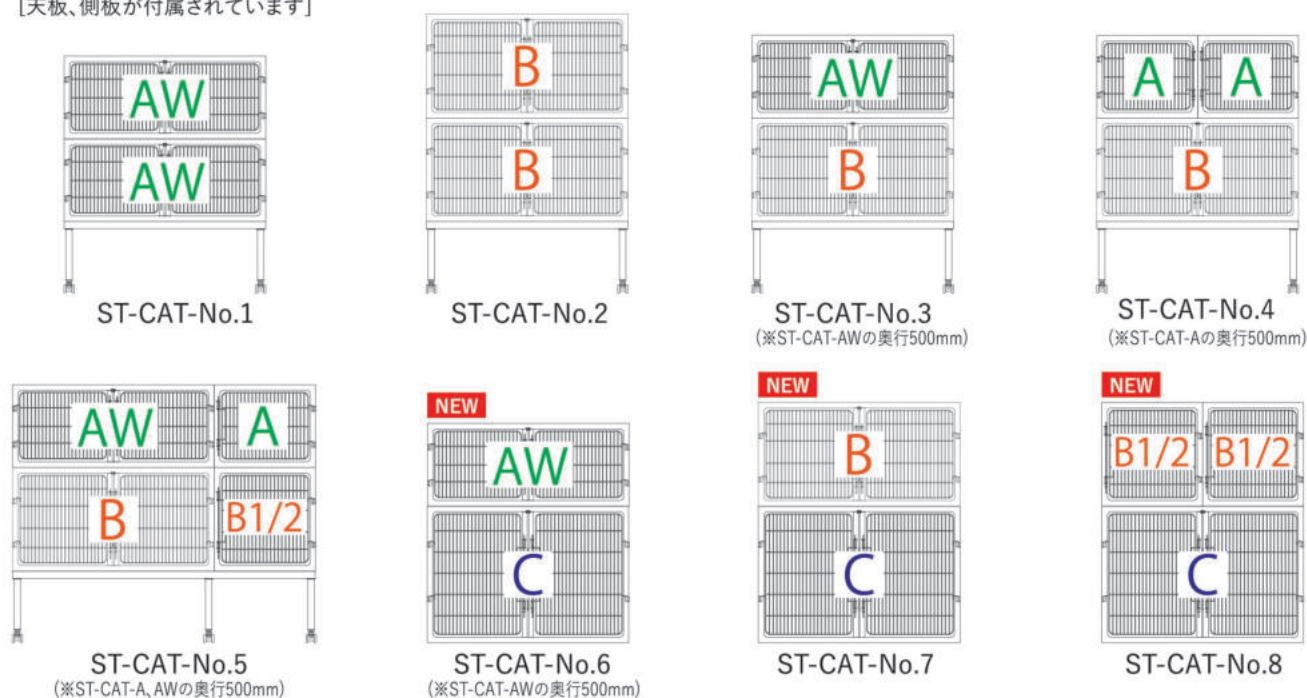

製品名	サイズ (mm)	重量 (kg)	JANコード	製品名	サイズ (mm)	重量 (kg)	JANコード
ST-CAT-No.1	W1260 × D500 × H1450	48.0	4582605331315	ST-CAT-No.5	W1890 × D650 × H1600	91.0	4582605331353
ST-CAT-No.2	W1260 × D650 × H1750	72.0	4582605331322	ST-CAT-No.6	W1260 × D650 × H1350	55.0	4582605331360
ST-CAT-No.3	W1260 × D650 × H1600	59.0	4582605331339	ST-CAT-No.7	W1260 × D650 × H1500	68.0	4582605331377
ST-CAT-No.4	W1260 × D650 × H1600	61.0	4582605331346	ST-CAT-No.8	W1260 × D650 × H1500	71.0	4582605331384

DX ケージ

デラックスケージ

犬猫兼用

DXケージは、厚さ1mmの医療用グレードのステンレス(SUS304)で作られているので、強度と耐久性が高く、強固な構造になっています。DX-BとDX-Cには、ワンタッチ着脱支柱が標準装備されています。支柱の取り外しができるので、大型犬の出し入れがスムーズに行えます。STケージ同様に、ケージの前面に組立の連結金具が無いいため、衛生的で掃除もし易くなっています。



DX-No.5



Features of Products

製品の特徴

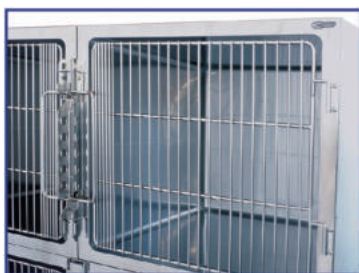

DX ケージのトピラ

ロック側は、格子のピッチが細かくなっているため、動物にイタズラされにくくなっています。



サイズ変更

DXケージは、設置環境に合わせてサイズ変更をすることが可能です。

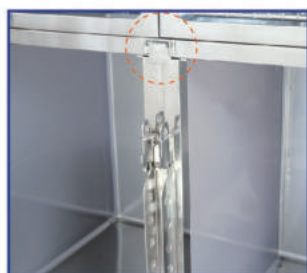

金具を上げる



支柱を外す

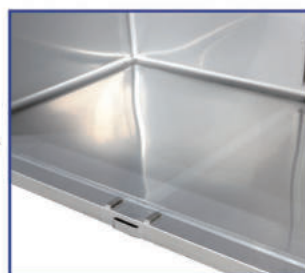

仕切板を外す

ワンタッチ着脱支柱

簡単に支柱が外れて、大型犬の出し入れが楽に行えます。

ケージ単体



DX-A



DX-B1/2

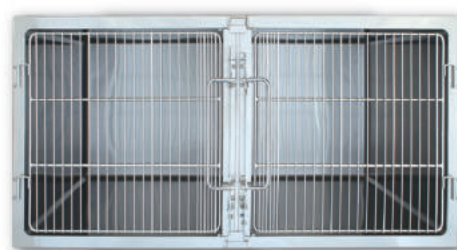

DX-B



DX-C1/2



DX-C

製品名	外寸 (mm)	内寸 (mm)	着脱支柱	重量 (kg)	JANコード
製品名 DX ケージ					
DX-A	W630×D500×H500	W560×D500×H430	無	14.0	4582605331438
DX-B1/2	W630×D705×H650	W560×D705×H580	無	22.0	4582605331414
DX-B	W1260×D705×H650	W1190×D705×H580	有	40.0	4582605331421
DX-C1/2	W630×D705×H850	W560×D705×H780	無	27.0	4582605331407
DX-C	W1260×D705×H850	W1190×D705×H780	有	49.0	4582605331391

外寸には突起物は含まれていません

ユニット一覧

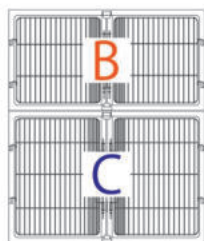

DX-No.1

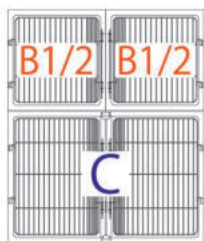

DX-No.2

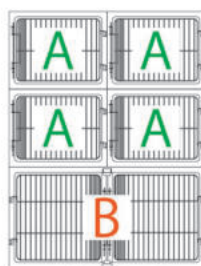

DX-No.3
(※DX-Aの奥行500mm)

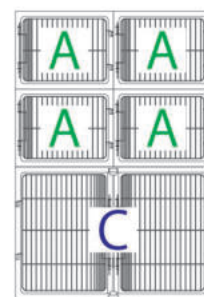

DX-No.4
(※DX-Aの奥行500mm)

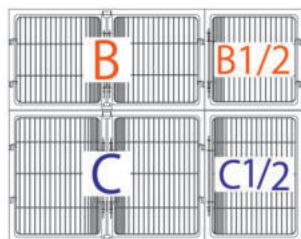

DX-No.5

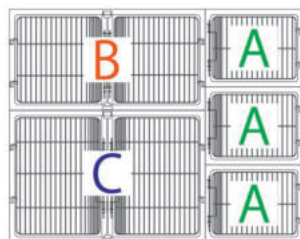

DX-No.6
(※DX-Aの奥行500mm)



DX-No.7

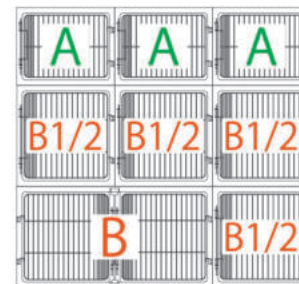

DX-No.8
(※DX-Aの奥行500mm)

製品名	サイズ (mm)	重量 (kg)	JANコード	製品名	サイズ (mm)	重量 (kg)	JANコード
DX-No.1	W1260×D705×H1500	89.0	4582605331445	DX-No.5	W1890×D705×H1500	138.0	4582605331483
DX-No.2	W1260×D705×H1500	93.0	4582605331452	DX-No.6	W1890×D705×H1500	131.0	4582605331490
DX-No.3	W1260×D705×H1650	96.0	4582605331469	DX-No.7	W1890×D705×H1500	142.0	4582605331506
DX-No.4	W1260×D705×H1850	105.0	4582605331476	DX-No.8	W1890×D705×H1800	170.0	4582605331513

OPTION 〈入院ケージ〉

天板

ケージの上面にステンレス製(SUS304)の板を取付けることで、上に物を載せたりすることができます。



製品名	ST ケージ	ST猫 ケージ	DX ケージ	サイズ(mm)	JANコード
ST天板 A用	○	○		W630×D500	4582605331520
ST天板 AW用		○		W1260×D500	4582605331537
ST天板 B1/2・C1/2用	○	○		W630×D650	4582605331544
ST天板 B・C用	○	○		W1260×D650	4582605331551
DX天板 A用			○	W630×D500	4582605331582
DX天板 B1/2・C1/2			○	W630×D705	4582605331575
DX天板 B・C用			○	W1260×D705	4582605331568

架台

下段ケージの動物の出し入れが、楽になります。



製品名	ST ケージ	ST猫 ケージ	DX ケージ	サイズ(mm)	JANコード
ST架台 A用	○	○		W630×D500×H100	4582605331667
ST架台 B1/2・C1/2用	○	○		W630×D650×H100	4582605331674
ST架台 B・C用	○	○		W1260×D650×H100	4582605331681
ST架台 (W1890)	○	○		W1890×D650×H100	4582605331698
DX架台 A用			○	W630×D500×H100	4582605331735
DX架台 B1/2・C1/2			○	W630×D705×H100	4582605331728
DX架台 B・C用			○	W1260×D705×H100	4582605331711
DX架台 (W1890)			○	W1890×D705×H100	4582605331704

敷スノコ

耐久性に優れたステンレス製(SUS304)です。格子のピッチが狭いので、動物にやさしい設計になっています。

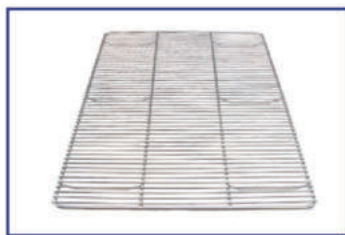

製品名	ST ケージ	ST猫 ケージ	DX ケージ	サイズ(mm)	JANコード
ST敷スノコ A用	○	○		W556×D490×H26	4582605331742
ST敷スノコ AW用(2枚set)		○		W586×490×H26	4582605331759
ST敷スノコ B1/2・C1/2用	○	○		W556×D640×H26	4582605331773
ST敷スノコ B・C用(2枚set)	○	○		W586×D640×H26	4582605331766
DX敷スノコ A用			○	W556×D490×H26	4582605331780
DX敷スノコ B1/2・C1/2用			○	W556×D695×H26	4582605331797
DX敷スノコ B・C用(2枚set)			○	W586×D695×H26	4582605331803

移動用キャスター

ケージの底面に取付けることで、移動ができるようになります。前面の2つにはロックが付いています。(4個セット)



製品名	ST ケージ	ST猫 ケージ	DX ケージ	サイズ(mm)	JANコード
移動用キャスター	○	○	○	W60×D60×H95	4582605331810

側板

ケージの側面に取付けいる、化粧用の板です。材質はステンレス製(SUS304)です。



製品名	ST ケージ	ST猫 ケージ	DX ケージ	サイズ(mm)	JANコード
ST側板 A用(D500)	○	○		H500×D500	4582605331599
ST側板 A用(D650)	○	○		H500×D650	4582605331605
ST側板 B・B1/2用	○	○		H650×D650	4582605331612
ST側板 C・C1/2用	○	○		H850×D650	4582605331629
DX側板 A用			○	H500×D500	4582605331636
DX側板 B・B1/2用			○	H650×D705	4582605331643
DX側板 C・C1/2用			○	H650×D705	4582605331650

回転食器ドア

食器が回転するため、トビラを開けなくても給餌をすることができます。

犬用食器(直径160mm)
猫用食器(直径110mm)



製品名	ST ケージ	ST猫 ケージ	DX ケージ	サイズ(mm)	JANコード
回転食器ドア犬用 A	○	○	○	W610×H410	4582605331872
回転食器ドア犬用 B1/2	○	○	○	W610×H560	4582605331889
回転食器ドア犬用 C1/2	○	○	○	W610×H760	4582605331896
回転食器ドア猫用 A	○	○	○	W610×H410	4582605331902
回転食器ドア猫用 B1/2	○	○	○	W610×H560	4582605331919
回転食器ドア猫用 C1/2	○	○	○	W610×H760	4582605331926

ICUドア

ネブライザー孔、温湿度計、酸素吸入口が取付けてあり、小窓には開閉式の通気孔があります。

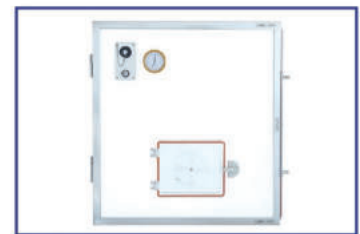

製品名	ST ケージ	ST猫 ケージ	DX ケージ	サイズ(mm)	JANコード
ICU用ドア A用	○	○	○	W610×H474	4582605331827
ICU用ドア B1/2用	○	○	○	W610×H624	4582605331834
ICU用ドア B用(2枚set)	○	○	○	W610×H624	4582605331841
ICU用ドア C1/2用	○	○	○	W610×H824	4582605331865
ICU用ドア C用(2枚set)	○	○	○	W610×H824	4582605331858

ネブライザードア

ネブライザー孔、温湿度計、酸素吸入口が取付けてあります。

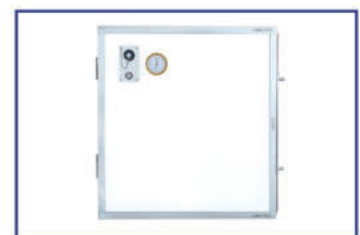

製品名	ST ケージ	ST猫 ケージ	DX ケージ	サイズ(mm)	JANコード
ネブライザードア A用	○	○	○	W610×H474	4582605331933
ネブライザードア B1/2用	○	○	○	W610×H624	4582605331940
ネブライザードア B用(2枚set)	○	○	○	W610×H624	4582605331971
ネブライザードア C1/2用	○	○	○	W610×H824	4582605331957
ネブライザードア C用(2枚set)	○	○	○	W610×H824	4582605331964

猫通路 上下

上下のケージを行き来することができます。使用しない時は、蓋をすることができます。

※後付け不可

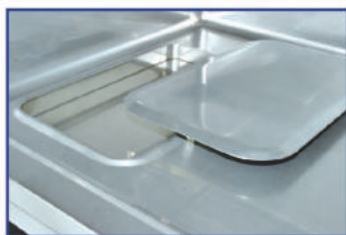

製品名	ST ケージ	ST猫 ケージ	DX ケージ	サイズ(mm)	JANコード
猫通路 上下	○	○	○	W250×D410	4582605332039

猫通路 左右

左右のケージを行き来することができます。使用しない時は、蓋をすることができます。

※後付け不可



製品名	ST ケージ	ST猫 ケージ	DX ケージ	サイズ(mm)	JANコード
猫通路 左右	○	○	○	W170×H170	4582605332046

猫棚

折り畳み式の棚をケージの側面に取付けることができます。

※後付け不可



製品名	ST ケージ	ST猫 ケージ	DX ケージ	サイズ(mm)	JANコード
猫棚	○	○	○	W610×D40×H474	4582605332053

エレガンスドア

ケージの檻のイメージを変えるために、透明な板に楕円形に切り抜いたシールを貼っています。シールの種類はご自由に選択できます。



掃除ができるように、ローレットネジを外すことで、丸窓を引き抜くことができます。



製品名	ST ケージ	ST猫 ケージ	DX ケージ	サイズ(mm)	JANコード
エレガンスドア A用	○			W610×H474	4582605331988
エレガンスドア B1/2用	○			W610×H624	4582605331995
エレガンスドア B用(2枚set)	○			W610×H624	4582605332022
エレガンスドア C1/2用	○			W610×H824	4582605332008
エレガンスドア C用(2枚set)	○			W610×H824	4582605332015

ST猫用架台

下段ケージの動物の出し入れが、楽になります。

高さ:450mm



製品名	ST ケージ	ST猫 ケージ	DX ケージ	サイズ(mm)	JANコード
ST猫用架台 A用		○		W630×D500×H450	4582605332060
ST猫用架台 AW用		○		W1260×D500×H450	4582605332077
ST猫用架台 B1/2・C1/2用		○		W630×D650×H450	4582605332084
ST猫用架台 B・C用		○		W1260×D650×H450	4582605332091
ST猫用架台 (W1890)		○		W1890×D650×H450	4582605332107

猫ドア

中央の小窓を上にスライドすることができるので、手を入れて猫を抑えながらトビラを開くことができます。(脱走防止)

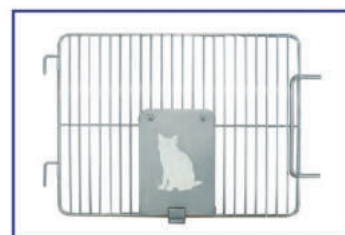

製品名	ST ケージ	ST猫 ケージ	DX ケージ	サイズ(mm)	JANコード
猫ドア A用	○	○	○	W610×H474	4582605332114
猫ドア B1/2用	○	○	○	W610×H624	4582605332121
猫ドア C1/2用	○	○	○	W610×H824	4582605332138

猫窓

ケージの背面にアクリル製の窓を取付けることで、外を見ることができます。

※後付け不可

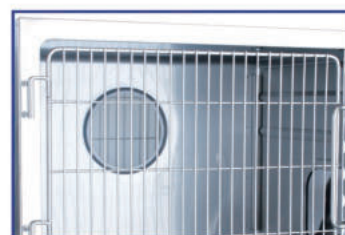

製品名	ST ケージ	ST猫 ケージ	DX ケージ	サイズ(mm)	JANコード
猫窓	○	○	○	W160×H160	4582605332145

ケージヒーター

ケージ底面の裏側にケージを温めるヒーターが貼り付けてあり、ヒーターの数によって、コントロール部の形状が変わります。

設定温度:27°C~45°C



製品名	ST ケージ	ST猫 ケージ	DX ケージ	サイズ(mm)	JANコード
ケージヒーター-1ch	○	○	○	—	4582605332152
ケージヒーター-2ch	○	○	○	—	4582605332169
ケージヒーター-3ch	○	○	○	—	4582605332176
ケージヒーター-4ch	○	○	○	—	4582605332183
ケージヒーター-5ch	○	○	○	—	4582605332190
ケージヒーター-6ch	○	○	○	—	4582605332206
ケージヒーター-7ch	○	○	○	—	4582605332213
ケージヒーター-8ch	○	○	○	—	4582605332220
ケージヒーター-9ch	○	○	○	—	4582605332237
ケージヒーター-10ch	○	○	○	—	4582605332244

ランドア

大型犬から超大型犬まで対応
 耐久性、耐食性に優れたオールステンレス仕様

※サイズの変更ができます

取付け確認図は
 Webサイトから
 ダウンロードできます

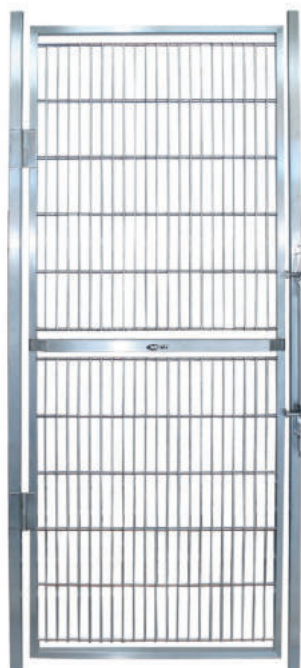

ST-ランドア 標準



DX-ランドア



エレガンス ランドア

製品名	サイズ (mm)	重量 (kg)	材質	付属品	JANコード
製品名 ランドア					
ST-ランドア 標準	W800×D30×H1800	18.7	SUS304	取付用ネジ	4582605332251
ST-ランドア 中型	W800×D30×H1200	14.1	SUS304	取付用ネジ	4582605332268
ST-ランドア 小型	W800×D30×H900	9.4	SUS304	取付用ネジ	4582605332275
DX-ランドア	W800×D30×H1800	20.0	SUS304	取付用ネジ	4582605332282
エレガンス ランドア	W800×D30×H1800	20.5	SUS304	取付用ネジ	4582605332299

キャットホテル

待合室の一時預かりに



室内の材質はメラミン化粧板



上下通路(ロック付き)



製品名	サイズ (mm)	内寸 (mm)※一部屋	材質	JANコード
製品名 キャットホテル				
キャットホテル	W900×D600×H1850	W850×D550×H550	SUS304、メラミン化粧板、ポリカーボネート	4582605332305

上記製品の詳細は、弊社までお問い合わせください

Intensive Care Unit for animal 動物用 ICU >>>>



処置室



入院室



Web サイト
製品 ページ



東京メニックスの次世代ICU

MENIOS

メニオス



ICU- MENIOS(P)



ICU- MENIOS(B)

製品動画



高度管理医療機器
24動薬第1899号

型番	外寸 (mm)	重量 (kg)	電源	平均消費電力	最大消費電力	設定温度 (°C)	設定酸素濃度 (%)	カラー	JANコード
製品名	ICU-MENIOS(B)、ICU-MENIOS(P)								
ICU-V12	W1262×H1630×D723	178	AC100V 50/60Hz (7-ス付3P)	0.7KW	1.5KW	15 ~ 35	21 ~ 50	ブルー ピンク	4582605330011 4582605330028

外寸には突起物は含まれていません

Features of Products 製品の特徴

■大型タッチパネルと各種画面

8.4インチの大型カラー液晶タッチパネルを搭載。抵抗膜方式で指やペンで操作が可能です。各ルームごとに色分けされ、温度、湿度、酸素濃度を表示。見やすくレイアウトされています。



各種画面の紹介(一部掲載)

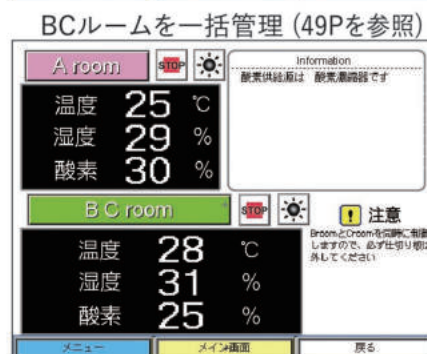

■各種設定

温度、酸素濃度に加えて、除湿、換気は下記の3段階で設定が可能です。

- ・温度: 15~35°C
- ・酸素濃度: 21~50%
- ・除湿レベル: High / Middle / Low
- ・換気: High / Low / Stop



■優れた空調システム

A、B、C各ルームそれぞれに独立した、エアコンユニットを搭載。インバーター制御で省エネです。ルーム内は、動物に直接、風をあてないように、壁面を沿うように循環します。



■各部詳細

・ICUドア

大きくて握りやすいレバーロックハンドルは、軽い力で簡単にドアの開閉をすることができます。

ICUドアには、ネブライザー口、ドアベンチレーター（開閉式）、小窓、輸液パックやおやすみカーテンをかけるためのスライドフックが付いています。



・着脱支柱とBCルーム

MENIOS独自の着脱支柱は、軽量で取り外しが簡単です。中央の仕切り板を外すことで、BルームとCルームが繋がり、BCルームとして使用できるので、大型犬の収容が可能になります。



・酸素供給口

コントローラーの上部には、酸素ポンペ用(P型ピン方式)と酸素濃縮器用の2種類の酸素供給口と2つの排熱ファンがあります。



・ドアパッキン

ICUドアの黒いパッキンは弾力があるため、チューブを挟んでも潰れません。



・緊急ハッチ

電源をOFFにした時や、ICUが緊急停止した場合に、ルーム内の動物が酸欠状態にならないように、自動的に開きます。

※スリット内の換気孔が開きます。



・吸気フィルター

側面には、フィルターが2つあり、前面に引出して掃除をする事ができます。



・LEDライト

各ルームの上部には、動物をやさしく照らすLEDライトがついています。



・ドレンパン

エアコンの除湿した水を溜める容器が下に付いています。



次世代ICU

MENIOS

COMPACT

省エネ
e2ルーム
独立制御
A/Bトラブル
Naviコンパクト
900mm

Product Guide

診察台

手術台

ペテリナリーシंक

入院ケージ

動物用ICU

ドクターズコラボ

補助機器

アニマルネッカー



高度管理医療機器
25動薬第2472号

型番	外寸 (mm)	重量 (kg)	電源	平均消費電力	最大消費電力	設定温度 (°C)	設定酸素濃度 (%)	JANコード
製品名	ICU-MENIOS COMPACT							
ICU-V13	W900×H1680×D723	141	AC100V 50/60Hz (7-ス付3P)	0.5KW	1.5KW	15 ~ 35	21 ~ 50	4582605330035

外寸には突起物は含まれていません

■タッチパネルと各種画面

5.7インチのカラー液晶タッチパネルを搭載。抵抗膜方式で指やペンで操作が可能です。各ルームごとに色分けされ、温度、酸素濃度、湿度を表示。見やすくレイアウトされています。



・各種画面の紹介(一部掲載)

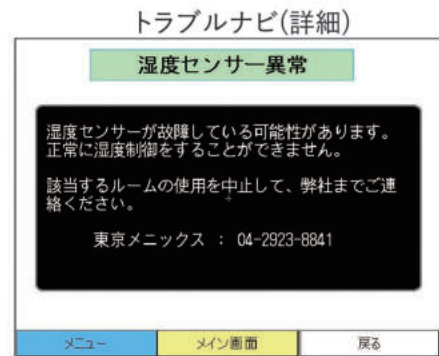
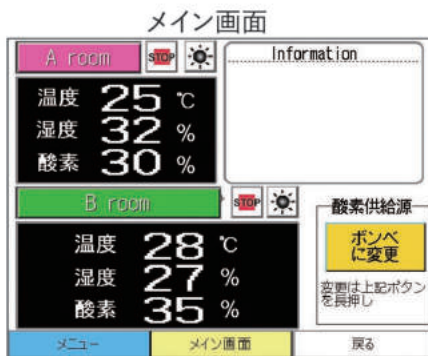

■各種設定

温度、酸素濃度に加えて、除湿、風量、換気は下記の3段階で設定が可能です。

- ・温度: 15~35°C
- ・酸素濃度: 21~50%
- ・除湿レベル: High / Middle / Low
- ・風量: High / Auto / Low
- ・換気: High / Low / Stop



■優れた空調システム

Aルーム、Bルームそれぞれに独立した、エアコンユニットを搭載。インバーター制御で省エネです。ルーム内は、動物に直接、風をあてないように、壁面を沿うように循環します。



■各部詳細

・ICUドア

大きくて握りやすいレバーロックハンドルは、軽力で簡単にドアの開閉をすることができます。ICUドアには、ネプライザー口、ドアベンチレーター(開閉式)、小窓、輸液バックやおやすみカーテンをかけられるスライドフックが付いています。



・Bルームの親子扉

親子扉の親扉は片手で開閉できるので動物の出し入れやお手入れが容易にできます。子扉は支柱一体型のため、支柱の取り外しを行わずにケージを全開放することができます。



・酸素供給口

コントローラーの上部には酸素ボンベ用(P型ピン方式)と酸素濃縮器用の2種類の酸素供給口があります。



・ドアパッキン

ICUドアの黒いパッキンは弾力があるため、チューブを挟んでも潰れません。



・緊急ハッチ

電源をOFFにした時や、ICUが緊急停止した場合に、ルーム内の動物が酸欠状態にならないように、自動的に開きます。

※スリット内の換気孔が開きます。



・吸気フィルター

側面には、フィルターが2つあり、前面に引出して掃除をする事ができます。



・LEDライト

各ルームの上部には、動物をやさしく照らす、LEDライトが付いています。



・ドレンパン

エアコンの除湿した水を溜める容器が下に付いています。



OPTION 〈動物用 ICU〉

マルチハンガー

ICUドア側面に取付けることで、輸液ポンプやWebカメラなどを取付けることができます。折り畳み可能です。



製品名	仕様	サイズ(mm)	JANコード
マルチハンガー	MENIOS / MENIOS COMPACT 全ルーム共通	W493×D25×H476	4582605330042

ノーマルドア

ICUドアの小窓を、ノーマルドアに交換することで通気性を確保することができます。



製品名	MENIOS			MENIOS COMPACT		サイズ(mm)	JANコード
	Aルーム	Bルーム	Cルーム	Aルーム	Bルーム		
ノーマルドア L	○	○		○	○	W320×D15×H350	4582605330059
ノーマルドア R			○			W320×D15×H350	4582605330066

スライドポールハンガー NEW

ICUドア前面に取付けることで、輸液ポンプやシリンジポンプ、Webカメラなどを取付ける事で、左右にスライドすることができます。



製品名	MENIOS			MENIOS COMPACT		サイズ(mm)	JANコード
	Aルーム	Bルーム	Cルーム	Aルーム	Bルーム		
スライドポールハンガー M	○			○		W120×D120×H640	4582605330073
スライドポールハンガー L		○	○		○	W120×D120×H845	4582605330080

ネプライジング用カバー

ルーム上部のエアコンの吹出口/吸込口を塞ぐことでネプライジングをすることができます。



注意:ネプライジングはICUを停止してから行ってください

製品名	仕様	サイズ(mm)	JANコード
ネプライジング用カバー	MENIOS / MENIOS COMPACT 全ルーム共通	W493×D358×H65	4582605330097

酸素コネクター

酸素濃縮器を2台で使用するためのコネクターです。逆止弁がついているため、1台で使用しても酸素は漏れません。

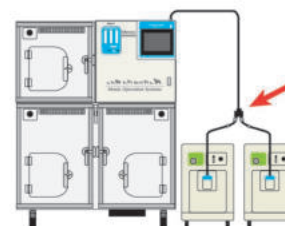

製品名	仕様	サイズ(mm)	JANコード
酸素コネクター	MENIOS / MENIOS COMPACT 共通	W30×D15×H200	4582605330103

ICUスノコ

耐久性に優れたステンレス製です。格子のピッチが狭いので、動物に優しい設計になっています。

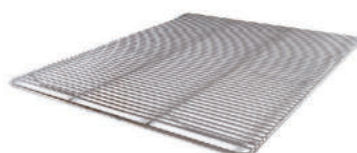

製品名	MENIOS			MENIOS COMPACT		サイズ(mm)	JANコード
	Aルーム	Bルーム	Cルーム	Aルーム	Bルーム		
ICUスノコ A	○			○		W527×D640×H30	4582605330110
ICUスノコ B		○				W575×D640×H30	4582605330127
ICUスノコ C			○			W575×D640×H30	4582605330134
ICUスノコ BW					○	W795×D640×H30	4582605330141

フルサイズノーマルドア

通常のICUドアから、交換することで通気性が十分に確保され、入院ケージとして使用することができます。



製品名	MENIOS			MENIOS COMPACT		サイズ(mm)	JANコード
	Aルーム	Bルーム	Cルーム	Aルーム	Bルーム		
フルサイズノーマルドア A	○			○		W610×D70×H630	4582605330158
フルサイズノーマルドア B		○			○	W610×D70×H835	4582605330165
フルサイズノーマルドア C			○			W610×D70×H835	4582605330172

ICUマット

クッション性と通気性に優れているため、ペットの床ずれを軽減してくれます。付属のマットカバー(灰色)は、撥水性で取り外して洗うことができます。



製品名	MENIOS			MENIOS COMPACT		サイズ(mm)	JANコード
	Aルーム	Bルーム	Cルーム	Aルーム	Bルーム		
ICUマット M	○	○	○	○		W550×D650×H40	4582605334170
ICUマット L					○	W820×D630×H40	4582605330189

おやすみカーテン

ICUドアのスライドフックに取付けることができます。フックの穴が、上下左右に付いているので折りたたんで、使用することもできます。



製品名	色	仕様	サイズ(mm)	JANコード
おやすみカーテンMENIOS(B)用	ブルー	Aルーム用、Bルーム用	Aルーム用:W600×H590	4582605330196
おやすみカーテンMENIOS(P)用	ピンク	Cルーム用各1枚	Bルーム用:W600×H795	4582605330202
おやすみカーテンMENIOS COMPACT用	グリーン	Aルーム用1枚、Bルーム用1枚	Cルーム用:W600×H795	4582605330219
			Aルーム用:W600×H590、Bルーム用:W790×H790	

OPTION 〈動物用 ICU〉

MENIOS モニタリングシステム「ICUの情報を離れた場所からチェック」

遠隔見守り

moni_{pet}



コラボ製品

タブレット



スマホ



PC



■ モニペット製品ページ →
詳しくはこちらをご覧ください
株式会社ジェイエスピー



※MENIOSモニタリングシステムをご使用になるには、電波遮断仕切板 (JANコード:4582605334255)が必要になります。

消耗品

製品名	MENIOS			MENIOS COMPACT		簡易図	JANコード
	Aルーム	Bルーム	Cルーム	Aルーム	Bルーム		
メニオス用酸素センサー ※各ルーム1つ	○	○	○	○	○		4582605330226
メニオス用湿度センサー ※各ルーム1つ	○	○	○	○	○		4582605334316
メニオス用 紫外線ランプ・グロー球 ※各ルーム1set	○	○	○	○	○		4582605330233
メニオス用 ルーム内上部フィルター ※各ルーム1枚	○	○	○	○	○		4582605330240
メニオス用吸気フィルター ※本体側面に2枚		本体側面		本体側面		 1枚単位	4582605330257
メニオス用ドアパッキンA用縦2本	○			○			4582605330264
メニオス用ドアパッキンA用横2本	○			○			4582605330271
メニオス用ドアパッキンB・C用縦2本		○	○		○		4582605330295
メニオス用ドアパッキンB・C用横2本		○	○		○		4582605330288
コンパクト用ドアパッキン親子トビラ用小 横2本					○		4582605330301

仕様図

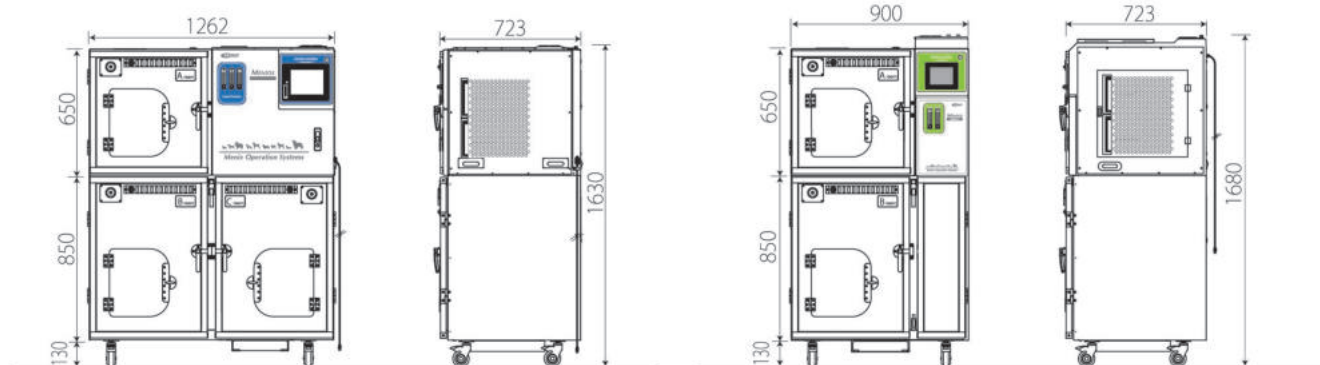

ICU- MENIOS(B)
ICU- MENIOS(P)

ICU- MENIOS COMPACT

機器の設置環境の資料は、Webサイトからダウンロードできます。→



Doctors Collaboration ドクターズコラボ >>>>



診察室



処置室



手術室



Web サイト
製品 ページ



Mechano Assist 3

メカノアシストスリー

Mechano Assist 5

メカノアシストファイブ

NEW

日々進化を遂げている治療機器とその周辺資材を効果的にまとめるための医療トロリーがメカノアシストです。衛生面と耐久性に優れたステンレス製の引出しは、セルフ&ソフトクローキング機構で閉まるため音が静かで収納物を痛めません。高性能ロックキャスターで移動も楽々。多彩なオプションパーツで機能を追加できます。



製品名	サイズ (mm)	引出し	収容量 (L)	重量 (kg)	材質	JANコード
製品名 メカノアシスト 3、メカノアシスト 5						NEW
メカノアシスト 3	W450×D500×H925	3段	86	34	SUS304	4582605332480
メカノアシスト 5	W450×D500×H1235	5段	134	46	SUS304	4582605332497

付属品: 作業ボード、ビニールマット、セパレーター-L470(1個)、セパレーター-L360(1個)、波トレイ-100(1個)、波トレイ-150(1個)

Mechano Assist Plus

メカノアシストプラス

NEW



メカノアシスト3にシェルフを付けることでメカノアシストプラスにバージョンアップ



製品名	サイズ (mm)	引出し	シェルフ	収容量 (L)	重量 (kg)	材質	JANコード
製品名 メカノアシストプラス							NEW
メカノアシストプラス	W450×D500×H1600	3段	固定式1枚、スライド式1枚	86	50	SUS304	4582605332503

付属品: 作業ボード、ビニールマット、セパレーター-L470(1個)、セパレーター-L360(1個)、波トレイ-100(1個)、波トレイ-150(1個)

Features of Products 製品の特徴



ボトルポケット

本体上部は、スプレーボトルなどを収納できるように、箱状のポケットになっています。



スライド式作業ボード

スライド式の作業ボードは、脱着式の透明なアクリル板になっていますので、下にメモなどを挟むことができます。

OPTION 〈メカノアシスト3・5、メカノアシストプラス〉

コンセントユニット

機器の電源供給をまとめて、コードは下部に収納することができます。本体の右・左・背面に取付け可能です。



製品名	サイズ(mm)	重量(kg)	JANコード
コンセントユニット	W305×D60×H450	1.9	4582605332510

メカノトレイホルダー

メカノトレイを差し込むことができます。(メカノトレイは60ページ参照)



製品名	サイズ(mm)	重量(kg)	JANコード
メカノトレイホルダー	W30×D65×H300	0.4	4582605332527

タブレットホルダー

タブレットを固定することができます。(7~11インチ対応)



製品名	サイズ(mm)	重量(kg)	JANコード
タブレットホルダー	W130×D150×H480	0.9	4582605332534

カメラブーム

上方からビデオ撮影が可能になります。



製品名	サイズ(mm)	重量(kg)	JANコード
カメラブーム	W970×D75×H850~1040	2.1	4582605332541

伸縮ハンガーポール

輸液パックなどを掛けることができます。高さ調整可能です。



製品名	サイズ(mm)	重量(kg)	JANコード
伸縮ハンガーポール	W145×D35×H430~670	0.8	4582605332558

セパレーター

引出しを任意の位置で仕切ることができます。

縦用:セパレーター-L470

横用:セパレーター-L370



製品名	サイズ(mm)	重量(kg)	JANコード
セパレーター-L470	W90×D470×H100	0.5	4582605332596
セパレーター-L370	W90×D370×H100	0.4	4582605332589

波トレイ

引出しの上部と下部にトレイを置くことができます。トレイは連結可能です。

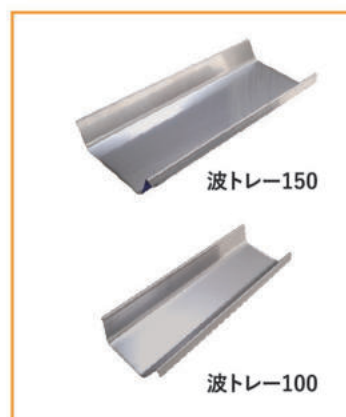

製品名	サイズ(mm)	重量(kg)	JANコード
波トレイ-150	W373×D180×H40	0.5	4582605332572
波トレイ-100	W373×D130×H40	0.4	4582605332565

Mechano

メカノダイナミックシステムズ

動物医療が高度に成長した現在
臨床現場に求められる
質の高い医療をするためには
「作業動線」「医療効果」「多能化」の3つの
キーワードが重要であると考えました。
その3つのキーワードから生まれた
「メカノダイナミックシステムズ」とは
メカノ本体に、16種類のデバイスを
組み合わせることで、ご希望の機能を持った
器具台にすることができます。



メカノ本体

各種デバイスを取付ける本体。ガススプリングで上下に昇降します。カウンターバランスで本体を安定させ、高性能キャスター(ロック付)でスムーズに移動できます。



製品名	サイズ(mm)	重量(kg)	JANコード
メカノ本体	W640×D460×H810~1160	16.5	4582605332312



使用例は
Webサイト
をご覧ください



Device

メカノトップテーブル

テーブルが360度回転し、自由な位置で固定できます。



メカノサイドテーブル

主にサイドクランプに差し込んで使用します。便利なスライド機能が付いています。

(スライド:145mm)



製品名	サイズ(mm)	耐荷重(kg)	重量(kg)	JANコード
メカノトップテーブル	W700×D400×H45	10	5.5	4582605332329

製品名	サイズ(mm)	耐荷重(kg)	重量(kg)	JANコード
メカノサイドテーブル	W500×D400×H45	10	3.7	4582605332336

メカノサクシオン台

メカノ本体のベースに差し込んで、サクシオンを置くことができます。

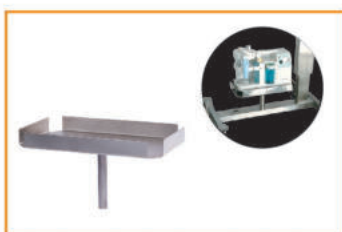

メカノサイドクランプ

メカノ本体の支柱に取付けて、サイドテーブルなどを自由な高さで取付けることができます。



製品名	サイズ(mm)	耐荷重(kg)	重量(kg)	JANコード
メカノサクシオン台	W420×D240×H45	10	2.1	4582605332343

製品名	サイズ(mm)	耐荷重(kg)	重量(kg)	JANコード
メカノサイドクランプ	W364×D175×H55	10	1.5	4582605332350

※テーブルの高さは、立ち上りのサイズになります。

メカノジョイントクランプ

サイドクランプなどに差し込むことで、テーブルの可動範囲を広げることができます。



製品名	サイズ(mm)	耐荷重(kg)	重量(kg)	JANコード
メカノジョイントクランプ	W260×D160×H90	10	1.1	4582605332367

メカノオフセットクランプ

メカノ本体の側面に取付けるクランプです。



製品名	サイズ(mm)	耐荷重(kg)	重量(kg)	JANコード
メカノオフセットクランプ	W315×D195×H60	10	2.28	4582605332374

メカノトレーR500

円形テーブルのため、360度あらゆる角度から、アプローチできます。



製品名	サイズ(mm)	耐荷重(kg)	重量(kg)	JANコード
メカノトレーR500	W500×D500×H40	10	3.9	4582605332381

メカノトレーR400

円形テーブルのため、360度あらゆる角度から、アプローチできます。



製品名	サイズ(mm)	耐荷重(kg)	重量(kg)	JANコード
メカノトレーR400	W400×D400×H40	10	2.7	4582605332398

メカノトレーR300

円形テーブルのため、360度あらゆる角度から、アプローチできます。



製品名	サイズ(mm)	耐荷重(kg)	重量(kg)	JANコード
メカノトレーR300	W300×D300×H40	10	2.0	4582605332404

メカノラインホルダー

チューブやコード類をまとめて、落下を防止します。テーブルの立ち上がりを取付けます。

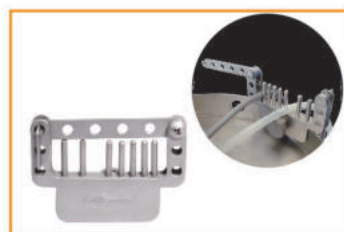

製品名	サイズ(mm)	耐荷重(kg)	重量(kg)	JANコード
メカノラインホルダー	W120×D40×H80	—	0.2	4582605332411

メカノバット

スケーリングの水受けなどの用途で使用します。トップテーブルやサイドテーブルに収まる大きさです。(スノコ付)



製品名	サイズ(mm)	耐荷重(kg)	重量(kg)	JANコード
メカノバット	W420×D310×H40	10	2.0	4582605332428

メカノハンガーポール

四肢の牽引や輸液バックを掛けたり、様々な用途でご使用いただけます。



製品名	サイズ(mm)	耐荷重(kg)	重量(kg)	JANコード
メカノハンガーポール	W425×D35×H1200	10	1.4	4582605332435

メカノバランスー

ハンガーポールに引っ掛けて四肢の牽引をすることができます。(ストローク1500mm)



製品名	サイズ(mm)	容量(kg)	重量(kg)	JANコード
メカノバランスー	W80×D60×H280~1780	1~2	0.38	4582605332442

メカノカメラマウント

ハンガーポールにカメラを取付けるときに使用します。



製品名	サイズ(mm)	耐荷重(kg)	重量(kg)	JANコード
メカノカメラマウント	W610×D40×H474	—	1.5	4582605332459

メカノマルチポトルラック

ハンガーポールに取付けて、複数の輸液バックなどと吊下げることができます。オートクレープをする際に折り畳むことができます。



製品名	サイズ(mm)	耐荷重(kg)	重量(kg)	JANコード
メカノマルチポトルラック	W400×D400×H40	10	0.5	4582605332466

メカノスタンディングラテラル

X線のカセットホルダーです。ホルダーは90度回転することができます。立位の撮影に最適です。



製品名	サイズ(mm)	耐荷重(kg)	重量(kg)	JANコード
メカノスタンディングラテラル	W260×D500×H325~400	10	3.4	4582605332473

※メカノトレーの高さは、立ち上がりのサイズになります

LAPARO CRADLE

ラパロクレイドル

充電バッテリー式

傾斜をかけても安定したオペが可能
バッテリー式で滑らかな横転動作



[術台に載せて、ご使用いただけます]



動物の大きさに合わせて調節



チルト機能：90度

製品名	サイズ (mm)	天板サイズ (mm)	重量 (kg)	チルト機能	電源	JANコード
製品名 ラパロクレイドル						
ラパロクレイドル	W690～1140×D610×H290	W613～913×D170	8.5	90度(無段階)	DC24V バッテリー式 (ニッケル水素)	4582605332640
付属品：ロープホルダー4個、ロープ4本、ハンドスイッチ、充電器 オプション：温風用ヒーターマット[JANコード：4582605334248]						

Octopus 補綴器具

オクトパス

医療現場のQOL(quality of life)の向上



診察・処置

エコー、鍼灸、静脈注射
採血、聴診、キャストリング
点滴ベッド、X線撮影



グルーミング

ドライヤー、爪切り
ブラッシング

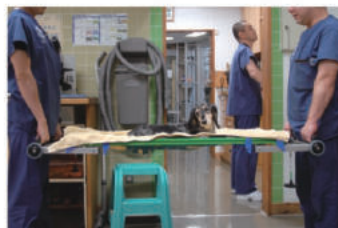

移動

ストレッチャー
担架(折り畳む)

製品名	サイズ (mm)	折り畳みサイズ (mm)	重量 (kg)	材質	JANコード
製品名 オクトパス					
オクトパス	W1100×D620×H365	W1410×D620×H110	8.5	アルミ(アルマイト処理)	4582605332633
オプション：ハイマウントセット(延長足)[JANコード：4582605334200]、スリングベルトスペア [JANコード：4582605334217]					

HEART SONAR®

据え置きタイプ
ACアダプター式ハートソナー
HS-401HEART SONAR®
Type II持ち運びタイプ
バッテリー式ハートソナータイプ2
HS-402

飼主様へのインフォームドコンセントへ

飼主様と共にペットの心音を聴くことができます
(聴こえ方には個人差があります)

型番	サイズ (mm)	電源	外部出力	外部入力	重量 (kg)	充電時間	バッテリー	JANコード
製品名 ハートソナー、ハートソナータイプ2								
HS-401	W180×D160×H155	AC100V 0.6A DC12V	外部出力端子	マイク接続端子、外部入力端子	2.0	—	—	4582605332671
HS-402	W180×D160×H145	AC100V 1.2A DC19.5V	外部出力端子	マイク接続端子、外部入力端子	2.6	約10時間(3h動作)	ニッケル水素	4582605332668

付属品:ACアダプター(HS-402は充電器)、ステレオミニプラグ、プラスチックケース(本体、デバイス収納用) ※聴診器型マイク、食道マイクは付属しません

Device

聴診器型マイク

擦れる音を軽減し、今までにないリアルなサウンドを聴くことができます。



製品名	全長(mm)	聴診器部のサイズ(mm)	JANコード
聴診器型マイク	W1500	W38×D38	4582605332695

食道マイク

手術中に生体の心音をスピーカー音で把握することができます。小型マイクを内蔵した先端は、シリコン樹脂製です。



製品名	全長(mm)	マイク部のサイズ(mm)	JANコード
食道マイク	W2180	W80×D7×H7	4582605332701

Features of Products

製品の特徴



感度調整ツマミ

擦れる音やノイズを軽減するために、感度レベルを調整できるようにしました。感度を上げることで小動物の心音も聴くことができます、



パソコンと接続

背面の外部出力端子にパソコンを接続することで、録音ができます。録音・再生するためには市販のソフトが必要になります。

ご注意:ハートソナー本体だけではご使用できませんので、聴診器型マイクもしくは食道マイクをご購入ください

TWIN PILLAR

ツインピラー

大型天板電動昇降器具台

充電バッテリー式



本格的な外科手術や鏡視下手術向けの大型天板電動昇降器具です。安定感のあるガントリータイプなので、術台にかぶせて使用できます。昇降ボタンは滅菌布の上から操作ができます。



昇降ボタン(防水仕様)
※両サイドに付いています。



製品名	サイズ(mm)	ストローク(mm)	耐荷重(kg)	重量(kg)	電池	充電時間	付属品	JANコード
製品名 ツインピラー								
ツインピラー	W1020×D550×H800～1300	500	80.0	40.0	リチウムイオン バッテリー	約5時間(40回昇降)	充電器	4582605332602

ドクターズコラボとは？

獣医師と弊社の開発チームがコラボレーションして開発した製品になります。

動物医療が高度に成長した現在、臨床現場に求められる質の高い医療をするために獣医師のご意見を伺い、実際に臨床現場で検証しながら、製品開発を行ってきました。様々な臨床現場にも対応できるように、数多くのデバイスとオプションを開発しましたので、ご満足いただけると思います。



Additional Devices

補助機器 >>>>



手術室



処置室



Web サイト
製品案内ページ



STRETCHER

電動ストレッチャー

充電バッテリー式

- ・大型犬の移動も楽々
- ・スイッチ操作で簡単昇降

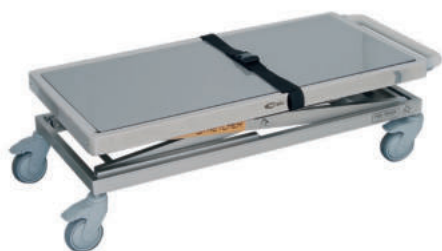

昇降ボタン

型番	サイズ(mm)	昇降方式	耐荷重(kg)	重量(kg)	電池	充電時間	JANコード
製品名 電動ストレッチャー							
ES-1000	W1060×D500×H320～970	電動昇降	50	34.4	ニッケル水素	AC100V 約8時間	4582605332626
付属品: ゴムシート、固定バンド、充電器		オプション: 点滴ハンガー [JANコード: 4582605334194]					

器具台 万能テーブル

ワンタッチで高さ調整可能



スタンダードモデル

手動
Manual



器具台
OT(B)



万能テーブル
OT-TS(h)

型番	サイズ(mm)	昇降方式	耐荷重(kg)	重量(kg)	JANコード
製品名 器具台、万能テーブル					
OT(B)	W900×D450×H900～1250	ガススプリング	10	24.0	4582605332657
OT-TS(h)	W900×D450×H815～1215	手動	10	20.0	4582605332664

Animal Necker

アニマルネッカー >>>>



処置室



入院室



Web サイト
製品 ページ



金属ホック ブルー



厚みがあり丈夫です
視界を遮る処置に有効



サイズ	首回り (cm)	外回り (cm)	長さ (cm)	重さ (g)	適応犬種	JANコード 1枚	JANコード 5枚set
製品名	金属ホック ブルー						
SS	17~20	56~65	10	47	子猫・チワワ	4582605332718	4582605333029
Cat	19~23	57~67	12	54	子猫・ヨークシャーテリア	4582605332725	4582605333012
S	22~24	82~91	13	70	猫・マルチーズ	4582605332749	4582605332992
Cat L	27~30	87~96	13	75	猫(大型)・バグ	4582605332732	4582605333005
M	27~30	96~106	15	80	ペキニーズ	4582605332756	4582605332985
L	30~36	109~122	17	114	柴犬	4582605332763	4582605332978
2L	35~43	123~139	19	142	ビーグル	4582605332770	4582605332961
3L	35~40	115~130	22	154	アフガン、シェルティ	4582605332787	4582605332954
4L	40~46	108~124	25	182	ダルメシアン、紀州犬	4582605332794	4582605332947
5L	41~46	122~138	30	232	レトリバー、ハスキー	4582605332800	4582605332930
ツインネッカー	51~56	144~162	32	302	グレートピレニーズ	4582605332817	4582605332923
SN-1	13~21	44~57	13	46	チワワ、トイプードル	4582605332824	4582605332916
SN-2	21~29	55~74	16	75	ミニチュアダックス	4582605332831	4582605332909
SN-3	22~32	66~91	21	114	ダックス、イタリアングレイハウンド	4582605332848	4582605332893
SN-4	25~37	82~112	27	180	アイリッシュテリア、ダルメシアン	4582605332855	4582605332886
SN-5	30~46	98~134	33	234	サモエド、ドーベルマン	4582605332862	4582605332879

金属ホック クリア



透明で視界良好

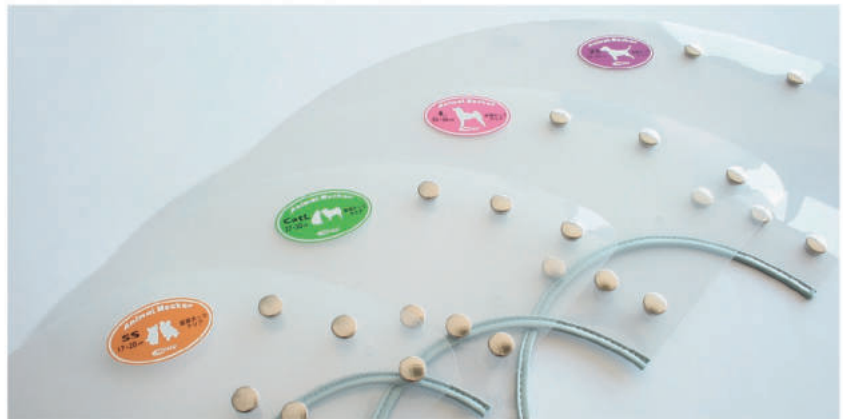

サイズ	首回り (cm)	外回り (cm)	長さ (cm)	重さ (g)	適応犬種	JANコード 1枚	JANコード 5枚set
製品名	金属ホック クリア						
SS	17~20	56~65	10	40	子猫・チワワ	4582605333036	4582605333197
Cat	19~23	57~67	12	46	子猫・ヨークシャーテリア	4582605333043	4582605333203
S	22~24	82~91	13	60	猫・マルチーズ	4582605333067	4582605333234
Cat L	27~30	87~96	13	64	猫(大型)・バグ	4582605333050	4582605333227
M	27~30	96~106	15	74	ペキニーズ	4582605333074	4582605333241
L	30~36	109~122	17	93	柴犬	4582605333081	4582605333258
2L	35~43	123~139	19	114	ビーグル	4582605333098	4582605333265
3L	35~40	115~130	22	122	アフガン、シェルティ	4582605333104	4582605333272
4L	40~46	108~124	25	168	ダルメシアン、紀州犬	4582605333111	4582605333289
5L	41~46	122~138	30	214	レトリバー、ハスキー	4582605333128	4582605333296
ツインネッカー	51~56	144~162	32	278	グレートピレニーズ	4582605333135	4582605333302
SN-1	13~21	44~57	13	38	チワワ、トイプードル	4582605333142	4582605333319
SN-2	21~29	55~74	16	61	ミニチュアダックス	4582605333159	4582605333326
SN-3	22~32	66~91	21	93	ダックス、イタリアングレイハウンド	4582605333166	4582605333333
SN-4	25~37	82~112	27	154	アイリッシュテリア、ダルメシアン	4582605333173	4582605333340
SN-5	30~46	98~134	33	218	サモエド、ドーベルマン	4582605333180	4582605333357

金属ホック ソフトエッジ



ソフトな使い心地



サイズ	首回り (cm)	外回り (cm)	長さ (cm)	重さ (g)	適応犬種	JANコード 1枚	JANコード 5枚set
製品名 金属ホック ソフトエッジ							
SS	17~20	56~65	10	45	子猫・チワワ	4582605333432	4582605333456
Cat	19~23	57~67	12	52	子猫・ヨークシャーテリア	4582605333425	4582605333463
S	22~24	82~91	13	66	猫・マルチーズ	4582605333449	4582605333470
Cat L	27~30	87~96	13	73	猫(大型)・バグ	4582605333418	4582605333487
M	27~30	96~106	15	81	ペキニーズ	4582605333401	4582605333494
SN-1	13~21	44~57	13	43	チワワ、トイプードル	4582605333395	4582605333500
SN-2	21~29	55~74	16	67	ミニチュアダックス	4582605333388	4582605333517
SN-3	22~32	66~91	21	102	ダックス、イタリアン 그레이ハウンド	4582605333371	4582605333524
SN-4	25~37	82~112	27	164	アイリッシュテリア、ダルメシアン	4582605333364	4582605333531
SN-5	30~46	98~134	33	228	サモエド、ドーベルマン	4582605333210	4582605333548

プチホック クリア



軽量でお求めやすい価格



サイズ	首回り (cm)	外回り (cm)	長さ (cm)	重さ (g)	適応犬種	JANコード 1枚	JANコード 5枚set
製品名 プチホック クリア							
3S	15~18	49~57	9	14	子猫・小犬	4582605333562	4582605333869
SS	17~20	56~65	10	26	子猫・チワワ	4582605333555	4582605333852
Cat	19~23	57~67	12	32	子猫・ヨークシャーテリア	4582605333593	4582605333838
S	22~24	82~91	13	46	猫・マルチーズ	4582605333579	4582605333814
Cat L	27~30	87~96	13	51	猫(大型)・バグ	4582605333708	4582605333821
M	27~30	96~106	15	60	ペキニーズ	4582605333586	4582605333807
L	30~36	109~122	17	78	柴犬	4582605333609	4582605333791
2L	35~43	123~139	19	100	ビーグル	4582605333616	4582605333715
3L	35~40	115~130	22	108	アフガン、シェルティ	4582605333623	4582605333845
4L	40~46	108~124	25	144	ダルメシアン、紀州犬	4582605333630	4582605333784
5L	41~46	122~138	30	188	レトリバー、ハスキー	4582605333647	4582605333777
SN-1	13~21	44~57	13	31	チワワ、トイプードル	4582605333654	4582605333760
SN-2	21~29	55~74	16	49	ミニチュアダックス	4582605333661	4582605333753
SN-3	22~32	66~91	21	75	ダックス、イタリアン 그레이ハウンド	4582605333678	4582605333746
SN-4	25~37	82~112	27	136	アイリッシュテリア、ダルメシアン	4582605333692	4582605333739
SN-5	30~46	98~134	33	184	サモエド、ドーベルマン	4582605333685	4582605333722
デスクタイプ	17~23	55~67	11	20	子猫・小犬	—	4582605333951

※デスクタイプは、乳白半透明な素材になります。

プチホック ソフトエッジ



軽量でソフトな使い心地

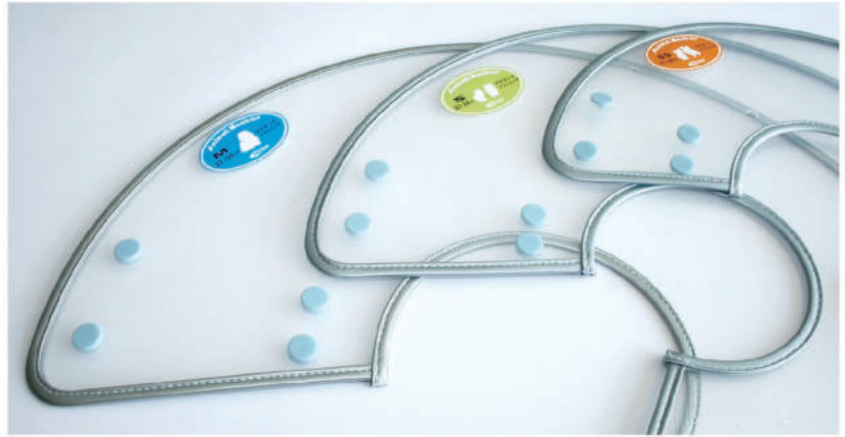

サイズ	首回り (cm)	外回り (cm)	長さ (cm)	重さ (g)	適応犬種	JANコード	JANコード
製品名	プチホック ソフトエッジ					1枚	5枚set
3S	15 ~ 18	49 ~ 57	9	18	子猫・小犬	4582605333982	4582605333999
SS	17 ~ 20	56 ~ 65	10	32	子猫・チワワ	4582605333975	4582605334002
Cat	19 ~ 23	57 ~ 67	12	38	子猫・ヨークシャーテリア	4582605333968	4582605334019
S	22 ~ 24	82 ~ 91	13	53	猫・マルチーズ	4582605333944	4582605334026
Cat L	27 ~ 30	87 ~ 96	13	57	猫(大型)・バグ	4582605333937	4582605334033
M	27 ~ 30	96 ~ 106	15	68	ベキニーズ	4582605333920	4582605334040
SN-1	13 ~ 21	44 ~ 57	13	35	チワワ、トイプードル	4582605333913	4582605334057
SN-2	21 ~ 29	55 ~ 74	16	57	ミニチュアダックス	4582605333906	4582605334064
SN-3	22 ~ 32	66 ~ 91	21	81	ダックス、イタリアン 그레이ハウンド	4582605333890	4582605334071
SN-4	25 ~ 37	82 ~ 112	27	146	アイリッシュテリア、ダルメシアン	4582605333883	4582605334088
SN-5	30 ~ 46	98 ~ 134	33	192	サモエド、ドーベルマン	4582605333876	4582605334095

すぐテープ

マジックテープ仕様



- 🔴 首回りの微調節が可能
- 🟡 瞬時に装着が可能
- 🔵 装着時の音の軽減

NEW



サイズ	首回り (cm)	外回り (cm)	長さ (cm)	重さ (g)	適応犬種	JANコード	JANコード	
製品名	すぐテープ					NEW	1枚	5枚set
Cat	17 ~ 20	56 ~ 65	10	32	子猫・ヨークシャーテリア	4582605334101	4582605334132	
Cat L	19 ~ 23	57 ~ 67	12	51	猫(大型)・バグ	4582605334118	4582605334125	

※マジックテープのみの販売はしておりません

特徴のある製品について

ツインネッカー

保管に便利な2分割式
金属ホック(ブルー・クリア)のみ

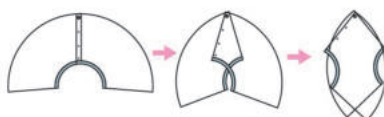

超大型犬用

スリムネッカー

首が細くて、顔が長い犬に最適
全5種類: SN-1, SN-2, SN-3
SN-4, SN-5



金属ホック			プチホック	
ブルー	クリア	ソフトエッジ	クリア	ソフトエッジ

アニマルネッカーの保管上の注意とお願い

- ・保管状態により、未使用でも品質が劣化する場合があります。
- ・直射日光、極端な高温と低音は避け、平らな状態で保管願います
- ・現像室や塩素系薬品を使用する部屋では、金属ホックが腐食する場合があります。
- ・本製品は消耗品につき、ご使用後の返品・交換はご容赦願います。

ネッカーの素材について

・ペットに傷を生じさせないために、比較的やわらかい素材を使用していますので輸送中のスレ等で製品にキズが発生することがありますが、ご容赦くださいますようお願いいたします。

金属ホック	プチホック	板材	首回り
真鍮ニッケル	ポリプロピレン	ポリプロピレン	ポリウレタン

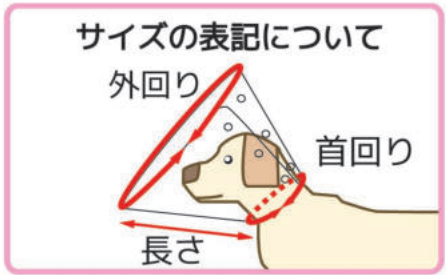

ネッカーのしっぽ
これは、便利!

製品の金属ホックにネッカーを直接取付けて収納します。

金属ホック専用

意匠登録出願中

取付けイメージ

製品名	サイズ(mm)	収納数	JANコード
ネッカーのしっぽ	W130×H620	最大10枚	4582605334149

Necker Box
ネッカー ボックス

段ボール製のボックスの中に、3枚の中仕切ファイルが入っています。



3L・SN-3まで対応

製品名	サイズ(mm)	収納数	JANコード
ネッカーボックス	W670×H570×D200	30枚程度	4582605334156

天然素材使用
niowa:zu
ニオワーズ

空気中に散布しても効果がありますが尿や糞を拭き取り後に、スプレーすると臭いが瞬間分解します。

(香料で臭いを包み込む方法と異なります)



2本購入すると、専用スプレーボトルを1本サービス

製品名	サイズ(mm)	希釈	JANコード
ニオワーズ	1000ml 業務用濃縮タイプ	2~3倍	4582605334163

製品索引

あ行

ICU-MENIOS	47
ICU-MENIOS COMPACT	50
ICUスノコ	54
ICU用ドア	43
ICUマット	54
アニマルネッカー	66
移動用キャスター	43
ウォールマウントメカノトレー400セット	34
ウォーターテーブルドルフィン	33
エクステンションチルト	25
エクステンショントレイ	25
エクステンションボード	25
STケージ	37
ST架台	43
ST敷スノコ	43
ST側板	43
ST天板	43
ST猫ケージ	39
ST猫用架台	39、44
ST-ランドア	45
SB-X	17
エレガンスドア	44
エレガンスランドア	45
オクトパス	61
OPマット大	25
OPマット小	25
おやすみカーテンMENIOS用	54
おやすみカーテンMENIOS COMPACT用	54
折り畳み式延長テーブル	26

か行

回転食器ドア犬用	43
回転食器ドア猫用	43
カメラブーム	58
器具台	65
キャットホテル	45
金属ホッククリア	67
金属ホックソフトエッジ	68
金属ホックブルー	67
クランプ式ロープホルダー	21
クリップ付きチューブクランプ	34
グリッドガイド	26
ケージヒーター	44
抗菌ゴムシート(標準)診察台用	17
抗菌ゴムシート(ミニ)診察台用	17
コンセントユニット	58
コンパクト用ドアパッキン	55

さ行

サイドトレイ	34
サージカルロボット 透視タイプ天板	27
サージカルロボット シンクタイプ天板	27
サージカルシンク	28
酸素コネクター	53
酸素センサー(メニオス用)	55
紫外線ランプ・グロー球(メニオス用)	55
伸縮ハンガーポール	58
シンク(ベテリナリーシンク)	28
シンク用ゴムシート	34
シンク用クランプ式ロープホルダー ロープ2個セット	34
診察台バタフライ	11
診察台バタフライミニ	13
診察台バタフライミニ電動	14
診察台バタフライエクストラ	15
診察台ルポ ブラウン	9
診察台ルポ ホワイト	9
診察台用スライド式ロープホルダー	17
診察台用抗菌ゴムシート(標準)	17
診察台用抗菌ゴムシート(ミニ)	17
食道マイク	62
手術台スカラFタイプ	21
手術台スカラ撮影台タイプ	23
手術台スカラVタイプ	19
手術用手洗いシンク	32
スカラ用チルト	26
スカラ用チューブホルダー	25
すぐテープ	69
スプレーハンガー	34
スライドポールハンガー	53
3wayサイドプラス	34
スリングベルトスペア	61
ストレッチャー用点滴ハンガー	65
セパレーター	58

た行

体重計ACアダプタ仕様	17
タブレットホルダー	58
聴診器型マイク	62
ツインピラー	63
デスクタイプ	68
DXケージ	41
DX架台	43
DX敷スノコ	43
DX側板	43
DX天板	43
DX-ランドア	45

電動ストレッチャー	65
動物用ICU	46
ドアパッキン(メニオス用)	55
ドクターズコラボ	56
ドルフィン用ゴムシート	34
ドレープアーチ	25

な行

波トレ	58
ニオワーズ業務用濃縮タイプ	70
2段式多機能シンク	29
入院ケージ	36
猫ケージ(ST)	39
猫通路 左右	44
猫通路 上下	44
猫棚	44
猫ドア	44
ネッカーのしっぽ	70
ネッカーボックス	70
ネブライザードア	43
ネブライジング用カバー	53
ノーマルドア(メニオス用)	53

は行

ハイマウントセット(延長足)	61
バタフライ	11
バタフライ電動	12
バタフライミニ	13
バタフライミニ電動	14
バタフライエクストラ	15
バックパネル自動水栓	32
ハートソナー	62
ハートソナータイプ2	62
補助機器	64
万能テーブル	65
プチホッククリア	68
プチホックソフトエッジ	69
フルサイズノーマルドア	54
ベテリナリーシンク	28

ま行

マルチハンガー	53
メイキャップミラー	34
メカノアシスト3	57
メカノアシスト5	57
メカノアシストプラス	57
メカノオフセットクランプ	60
メカノカメラマウント	60

メカノサイドテーブル	59
メカノサクシヨン台	59
メカノサイドクランプ	59
メカノジョイントクランプ	60
メカノスタンディングラテラル	60
メカノトップテーブル	59
メカノトレーR500	60
メカノトレーR400	60
メカノトレーR300	60
メカノトレーホルダー	58
メカノバット	60
メカノハンガーポール	60
メカノパランサー	60
メカノ本体	59
メカノマルチボトルラック	60
メカノラインホルダー	60
メニオス	46
メニオス コンパクト	50
メニオス用酸素センサー	55
メニオス用紫外線ランプ・グロー球	55
メニオス用湿度センサー	55
メニオス用ルーム内上部フィルター	55
メニオス用吸気フィルター	55

や行

予備蛇口	34
------	----

ら行

ラパロクレイドル	61
リフトアップキャスター	17、26
両面フルオープンドア	34
ルーム内上部フィルター(メニオス用)	55
ルポ	9
ルポ用抗菌ゴムシート	17
ルポ専用充電器ACアダプタ	17
ルポ専用体重計バッテリー	17

■ 会社概要

社名	： 株式会社東京メニックス
代表者	： 代表取締役 福田恒二
設立	： 1976年6月10日
資本金	： 5000万円
事業内容	： 医療機器の開発・製造、電子応用機器、ペット用品

薬事 [許可登録番号]

第一種動物用医療機器製造販売業許可番号 2製販療I第19号
動物用医療機器製造登録番号 26製造療第260号・元製造第462号
動物用高度管理医療機器販売許可番号 第2-E012号.02南家-01第K-112号
高度管理医療機器販売許可番号 第811506号

■ 事業所の紹介

本 社

〒359-1141
埼玉県所沢市小手指町 2-1442-8
TEL : 04-2923-8841
FAX : 04-2923-8864
Email : info@t-menix.com
Website : <http://www.t-menix.com>

【埼玉県所沢市について】

所沢市は、「豊かなみどり」「人々のにぎわい」「元気な産業が同居する「みどり・文化・産業が調和したまち」を目指しています。トトロの森、狭山湖など豊かな自然が残っており、「日本の航空発祥の地」と知られ、所沢航空記念公園などがあり、プロ野球の埼玉西武ライオンズの本拠地になっています。最近では、「ところざわサクラタウン」が有名です。



北日本営業所・工場

〒013-0054

秋田県横手市柳田 1-11

TEL : 0182-35-6264

FAX : 0182-35-6265

[開設 2005年1月]

【秋田県横手市について】

横手市は県東南部の中心都市であり、国内屈指の豪雪地帯とされています。雪まつりの「かまくら」、日本三大やきそばの「横手やきそば」が有名で、市内には「秋田県立近代美術館」、「横手市増田まんが美術館」、「秋田ふるさと村」などの施設があります。



西日本営業所

〒562-0003

大阪府箕面市西小路 3-11-28

TEL : 072-737-6634

FAX : 050-3737-3113

[開設 2013年4月]

【大阪府箕面市について】

箕面市(みのおし)は、大阪都市圏のベッドタウンとして南部には住宅地が広がっており、中部から北部にかけては山間地で、箕面滝、勝尾寺などの観光名所や箕面川ダムなどがあり、明治の森箕面国定公園として保全されています。



2022

PRODUCT GUIDE

2021年12月発行

LINE公式アカウント

「お友だち」募集
新製品情報・キャンペーン
情報などを配信します
LINE ID : @496vruqt



取扱販売店

株式会社 東京メニックス

〒359-1141 埼玉県所沢市小手指町2-1442-8

お問い合わせ先

Tel : 04-2923-8841

Fax : 04-2923-8864

E-mail : info@t-menix.com

Website : <http://www.t-menix.com>

Website



製品の仕様は予告なく変更になる場合がございます。